

介護保険対応

福祉用具レンタルカタログ

vol.10-1

2024年4月 改訂版



便利だにゃ〜
🐾🐾

介護保険対応
福祉用具レンタルカタログ ⑩

福祉用具
暖団横浜



福祉用具 暖団 横浜

(介護保険事業所番号：1470101716)

〒230-0071

神奈川県横浜市鶴見区駒岡2-7-4

TEL:045-572-7837

FAX:045-572-7823

いつまでも健やかに過ごせる



立ち座りも安心
▶ トイレ用手すり
… **51P**

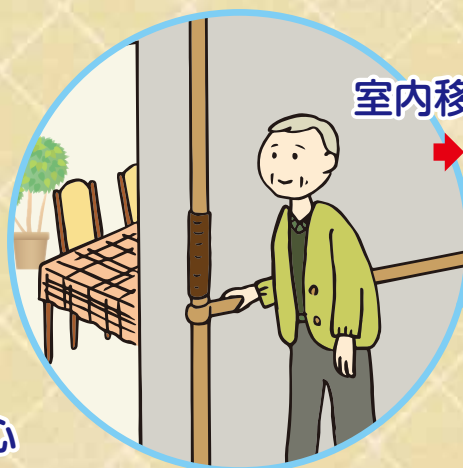

室内移動もスイスイ
▶ 手すり…
51～62P



快適な睡眠を
サポート!

- ▶ ベッド類… **05～16P**
- ▶ マットレス類… **17～18P**
- ▶ 床ずれ防止用具類… **20～23P**

- ▶ 車いす類… **29～35P**
- ▶ 電動車いす類… **35～36P**
- ▶ 車いす付属品… **34～40P**



孫と一緒に
楽しくお出掛け

環境づくりをご提案致します!!



ゆったりと自分らしい生活

▶ 座いす・リフト
… 26~28P

段差でのつまづき・
転倒予防に



▶ 上がりかまち手すり
… 55~60P
▶ スロープ類… 41~42P

ショッピング
+お散歩に



▶ 歩行器・歩行車… 43~48P
▶ 杖… 49P

大切な家族を
暖かく見守る



▶ 徘徊感知機
… 24~25P

サービス利用方法

お申し込み

相談

お気軽にご連絡ください。福祉用具専門相談員が対応いたします。

福祉用具の選定

身体状況やお部屋の状況等に応じ、適切なアドバイスをいたします。

お手続き

お申込書（ご利用契約書）に必要事項をご記入いただけます。

お届け日時の決定

ご本人やご家族のご都合をうかがい、お届けの日時を決めさせていただきます。

お届け

お約束の日時に商品をお届けし、使用方法や注意事項をご説明させていただきます。

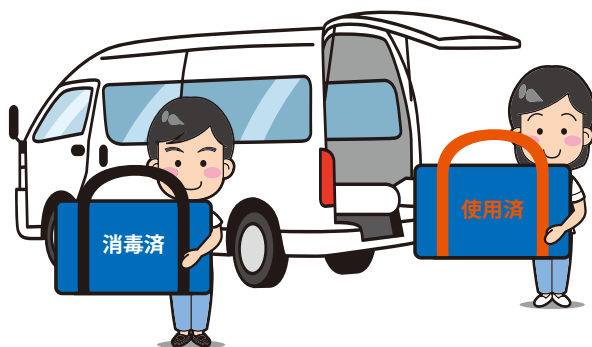

ご解約

ご連絡

レンタルしている商品の全てまたは一部をご使用にならなくなった場合はご連絡ください。

お引取日時の決定

ご本人やご家族のご都合をうかがい、お引き取りの日時を決めさせていただきます。

お引取

お約束の日時に商品をお引き取りにうかがいます。

交換について

身体状況の変化等により、福祉用具の交換が必要となった時はお申しつけ下さい。



個人情報の取り扱いについて

- 個人情報は、個人情報保護法に基づいて適正に取り扱うとともに、その保護に関する諸法令、その他の規範を遵守します。
- 個人情報の利用範囲は、お客様に開示した利用目的の範囲とし、目的以外の利用は、一切行いません。

自分らしい生活空間を整えよう

特殊寝台関連商品

布団やベッドから起き上がる動作をする事が辛くありませんか？起き上がり・立ち上がり動作や移動を楽にする用具を使う事で行動範囲が広がります。健やかでいきいきと生活を送れるような用具をご紹介します。



シーホネンスベッド 「Emi 笑」

「介護を取り巻く環境にもっと笑顔」を
コンセプトに安楽な姿勢をシンプルな形でご提案



emi 紹介動画



◆電動ヘッドレスト

頭頸部を調節できる「電動ヘッドレスト機能」を搭載。

0~30°の屈曲位置「ADLポジション」、0~50°の屈曲位置「QOLポジション」のいずれかを、ご利用者の状況に応じて選ぶことができます。

ADLポジション

0~30°



顎を引いた前向き視線の姿勢になり、誤嚥性肺炎の予防が期待できます。
ベッド上での食事や投薬時、口腔ケア時のポジショニングにご使用ください。

QOLポジション

0~50°



上体が起きるため、ご家族と視線が合いやすく、コミュニケーションをとる場合に最適です。
安楽姿勢で快適にお過ごしいただけます。

◆手元スイッチ



ロック機能

- ・個別動作ロック
- ・誤操作防止の「電源ボタン」
- ・全動作ロックマグネットキー

ベッド操作を音声案内

- ・ベッド操作を「耳」で確認
- ・スイッチのボタンを「指」で確認



液晶

頭・背・足の角度や高さが数値で一目でわかります

[通常画面] [動作画面]

◆足上げ機能



脚上げの角度が従来のベッドよりも高いため、背上げ時の前ズレ防止が可能です。
また、床ずれリスクとむくみの軽減や在宅医療への活用にも有効です。

◆介護者の負担を軽減

最高床高67.5cmでベッド上の介助を腰を曲げずに行えます。



67.5cm

樹脂ボード(木目)トールタイプ			
	90cm幅	2モーター+ヘッドレスト	ショート レギュラー ロング
		TAIS	00167-000330
		3モーター+ヘッドレスト	ショート レギュラー ロング
		TAIS	00167-000314

非課税	月額	¥9,000
	1割負担額	¥900

非課税	月額	¥11,000
	1割負担額	¥1,100

◆寸法 (単位:cm)

●樹脂ボード(木目調)

※脚座差替えにより、最低床高を25cm、20cmに変更可能です。

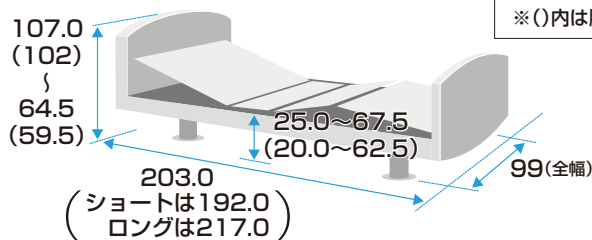

◆シーホネスベッドオプション

●サイドレール



K-170S TAIS:00167-000106
サイズ:長さ89.5×高さ(ボトム面より)38cm

非課税	月額	¥300
	1割負担額	¥30

●サイドレール



K-170R TAIS:00167-000103
サイズ:長さ99.5×高さ(ボトム面より)38cm

非課税	月額	¥300
	1割負担額	¥30

●サイドレール



K-170L TAIS:00167-000104
サイズ:長さ113.5×高さ(ボトム面より)38cm

非課税	月額	¥300
	1割負担額	¥30

●サイドレール



K-173S TAIS:00167-000199
サイズ:長さ72×高さ(ボトム面より)39.5cm

非課税	月額	¥300
	1割負担額	¥30

●サイドレール



K-173 TAIS:00167-000197
サイズ:長さ84×高さ(ボトム面より)38cm

非課税	月額	¥300
	1割負担額	¥30

●回転式アーム介助バー



K-47R TAIS:00167-000226
サイズ:長さ119×高さ(ボトム面より)39.5cm

月額	¥2,000
1割負担額	¥200

●回転式アーム介助バー



①K-40R TAIS:00167-000138
②K-40L TAIS:00167-000139
サイズ:①長さ119.6×高さ(ボトム面より)38cm
②長さ133.6×高さ(ボトム面より)38cm

月額	① ¥2,000	② ¥1,300
1割負担額	① ¥200	② ¥130

●キャスター



K-129WR TAIS:00167-000209
キャスター径:φ7.5cm 双輪キャスター
座高31cm(+6cm)

月額	¥500
1割負担額	¥50

パラマウントベッド「楽匠」プラスシリーズ

Hタイプ 3モーショーン・2モーショーン



立ち上がり動作や食事がしやすくなる
ラクリアモーショーン搭載。
新登場のボトムにより、さらに体圧分散性の
向上・ずれ軽減を実現しました。

楽匠 プラス



		多機能ボード	スリムボード
			
3 モー シヨ ン	91幅	レギュラー ミニ KQ-A6311	レギュラー ミニ KQ-A6314
	83幅	レギュラー ミニ KQ-A6111	レギュラー ミニ KQ-A6114
	TAIS	00170-001315	00170-001442

非課税	月 額 ¥10,000	非課税	月 額 ¥10,000
1 負 担 額	¥1,000	1 負 担 額	¥1,000

2 モー シヨ ン	91幅	レギュラー ミニ KQ-A5311	レギュラー ミニ KQ-A5314
	83幅	レギュラー ミニ KQ-A5111	レギュラー ミニ KQ-A5114
	TAIS	00170-001287	00170-001424

非課税	月 額 ¥8,000	非課税	月 額 ¥8,000
1 負 担 額	¥800	1 負 担 額	¥800

◆寸法 (単位:cm)

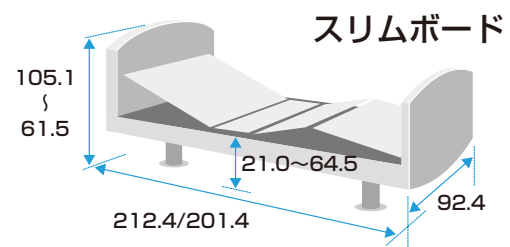
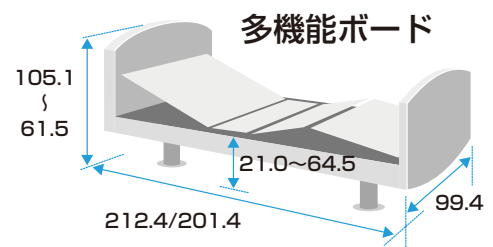

パラマウントベッド「楽匠」プラスシリーズ

楽匠^{プラス}

Xタイプ

3モーター・2モーション

脚座を差替えることで、低床から超低床に変更可能
さらなる安全性をプラスしたベッドです。

脚座差替え



		多機能ボード	スリムボード
			
3 モ ー タ ー	91幅	レギュラー ミニ KQ-A3311	レギュラー ミニ KQ-A3314
	83幅	レギュラー ミニ KQ-A3111	レギュラー ミニ KQ-A3114
	TAIS	00170-001259	00170-001406
		非課税 月額 ¥9,800 1割負担額 ¥980	非課税 月額 ¥9,800 1割負担額 ¥980
2 モ ー シ ョ ン	91幅	レギュラー ミニ KQ-A4311	レギュラー ミニ KQ-A4314
	83幅	レギュラー ミニ KQ-A4111	レギュラー ミニ KQ-A4114
	TAIS	00170-001273	00170-001415
		非課税 月額 ¥7,800 1割負担額 ¥780	非課税 月額 ¥7,800 1割負担額 ¥780

◆寸法 (単位:cm)

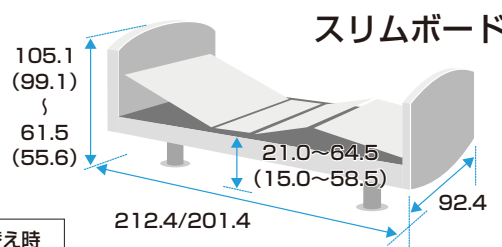
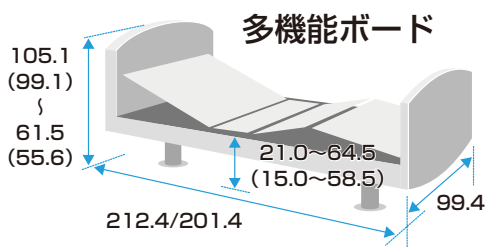

※ ()内は脚座差替え時

※単品にてレンタルの場合は課税商品となります
※非課税表示のない物は全て課税商品です

特殊寝台

特殊寝台付属品…床ずれ防止用具…徘徊感知機器…移動用リフト…

車いす…車いす付属品…スロープ…

歩行器…歩行補助杖…

手すり…

パラマウントベッド「楽匠」プラスシリーズ

Xタイプ Hタイプ 共通機能紹介

新登場のプラスラインボトムにより、もっと身体にやさしく

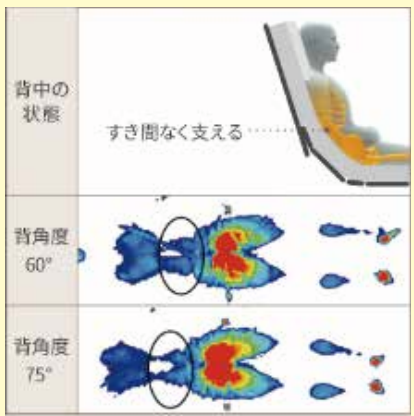

背サポート

身体との接触面積が広がるので、より姿勢を安定させやすく、効果的に体圧を分散できます。

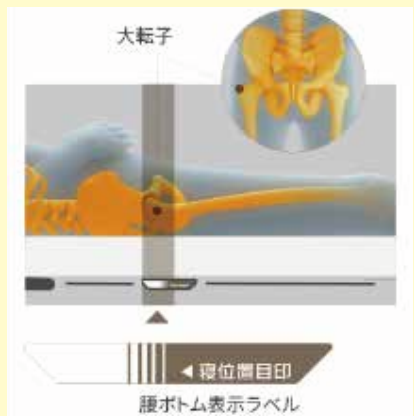

腰ボトム

大転子の位置にガイドを設け、背あげするときの身体とベッドの動きの軸を合わせやすくなりました。

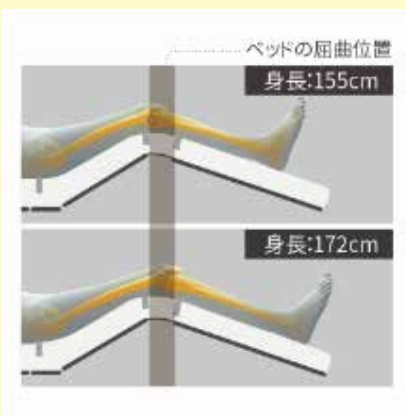

膝サポート

膝部が多段階で曲がるので、ベッドの動きに身体がフィットしやすくなりました。

スマートフォンとの連携機能

・スマートフォンが呼び出し通知を受信！

手元スイッチは無線通信の Bluetooth (ブルートゥース) でスマートフォンと接続できます。接続すると家庭内呼び出しボタンで、Bluetooth の無線が届く範囲にあるベッドに登録されたスマートフォンに通知できます。

※ベッドからの呼び出し通知の受信は、緊急時の使用を目的とした機能ではありません。

・スマートフォンが手元スイッチに！

スマートフォンで、付属の手元スイッチと同じようにベッドを操作できるようになります。

操作画面はボタンの大きさなどが異なる3種類が選べます。一人ひとりの使いやすさに配慮しています。

※ベッドにスマートフォンを登録する必要があります。スマートフォンはベッド1台に対して3台まで登録できます。



コントローラー画面

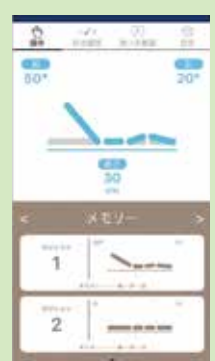

メモリー画面



セレクト画面



iOS

Android

※スマートフォンとの連携機能をお使いいただくにはアプリケーションをダウンロードして頂く必要があります。

特殊寝台付属品...床ずれ防止用具...徘徊感知機器...移動用リフト...車いす...車いす付属品...スロープ...歩行器...歩行補助杖...手すり

パラマウントベッド「楽匠」Zシリーズ



らくしよ Zシリーズ

JIS T8854:2009



GOOD DESIGN
AWARD 2014

3モーション・2モーション

新開発のラクリアモーションで
かつてない身体にやさしい起きあがり

	セーフティーラウンドボード	木製ボード	木製ボードハイトタイプ	
3モーション	91幅	レギュラー KQ-7331 ミニ KQ-7321	レギュラー KQ-7332 ミニ KQ-7322	レギュラー KQ-7333 ミニ KQ-7323
	83幅	レギュラー KQ-7311 ミニ KQ-7301	レギュラー KQ-7312 ミニ KQ-7302	レギュラー KQ-7313 ミニ KQ-7303
	TAIS	00170-000785	00170-000786	00170-000787
	非課税	月額 ¥10,000 1割負担額 ¥1,000	月額 ¥10,000 1割負担額 ¥1,000	月額 ¥10,000 1割負担額 ¥1,000
2モーション	91幅	レギュラー KQ-7231 ミニ KQ-7221	レギュラー KQ-7232 ミニ KQ-7222	レギュラー KQ-7233 ミニ KQ-7223
	83幅	レギュラー KQ-7211 ミニ KQ-7201	レギュラー KQ-7212 ミニ KQ-7202	レギュラー KQ-7213 ミニ KQ-7203
	TAIS	00170-000777	00170-000778	00170-000779
	非課税	月額 ¥8,000 1割負担額 ¥800	月額 ¥8,000 1割負担額 ¥800	月額 ¥8,000 1割負担額 ¥800

◆寸法 (単位:cm)

●セーフティーラウンドボード

※足側の高さも頭側と同じです。

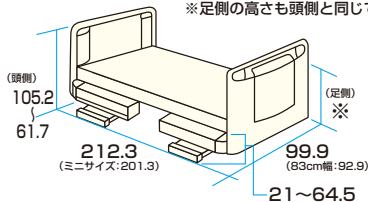

●木製ボード

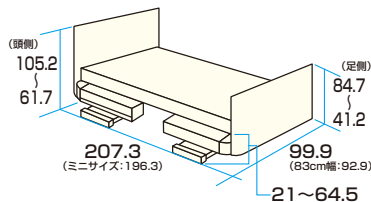

●木製ボードハイトタイプ

※足側の高さも頭側と同じです。

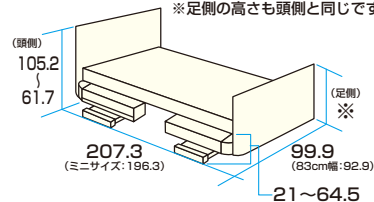

◆楽匠Z専用付属品

●キャスター

ベッドの高さは3cm高くなります。4輪すべてにストッパー付

KQ-P70C

TAIS:00170-000794

月額 ¥500
1割負担額 ¥50

●延長フレーム

レギュラーサイズのベッドを足側に14cm延長します。

KQ-P72L(91cm幅)

TAIS:00170-000793

KQ-P70L(83cm幅)

TAIS:00170-000792

非課税 月額 ¥1,000
1割負担額 ¥100

パラマウントベッド「楽匠」FeeZシリーズ



らくしよ フィーズシリーズ

JIS T8854:2009



超低床化による安全性と
安心感をプラスしたベッドです

		木製ボード	
2 モ ー ション	91幅	レギュラー	KQ-7733
	TAIS	00170-000892	
3 モ ー ション	91幅	レギュラー	KQ-7833
	TAIS	00170-000893	
非課税		月額	2M ¥9,500 3M ¥11,500
		1割負担額	2M ¥950 3M ¥1,150

◆寸法 (単位:cm)

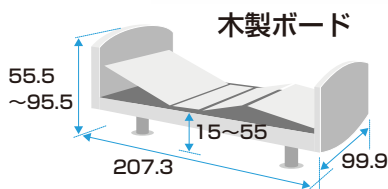

15cmから55cmまで高さ調整が可能

最も低い状態で、床からボトム上面までが15cmの超低床設計。ふとんからベッドに移行する際の違和感が少なく、万一転落したときの衝撃も緩和します。また、高さは最高で55cmまであげることができ、ベッドからの立ちあがりや介護にも配慮しています。

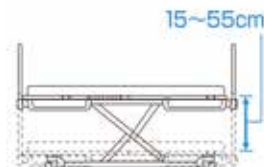

※非課税表示のない物は全て課税商品です

パラマウントベッド 「楽匠」Sシリーズ



		セーフティラウンドボード	木製ボード
ワンモーション	91幅	レギュラー KQ-9631 ミニ KQ-9621	レギュラー KQ-9632 ミニ KQ-9622
	83幅	レギュラー KQ-9611 ミニ KQ-9601	レギュラー KQ-9612 ミニ KQ-9602
	TAIS	00170-000517	00170-000513
非課税		月額 ¥10,000 1負担額 ¥1,000	月額 ¥10,000 1負担額 ¥1,000
2モーター	91幅	レギュラー KQ-9231 ミニ KQ-9221	レギュラー KQ-9232 ミニ KQ-9222
	83幅	レギュラー KQ-9211 ミニ KQ-9201	レギュラー KQ-9212 ミニ KQ-9202
	TAIS	00170-000519	00170-000515
非課税		月額 ¥8,000 1負担額 ¥800	月額 ¥8,000 1負担額 ¥800

◆寸法 (単位:cm)

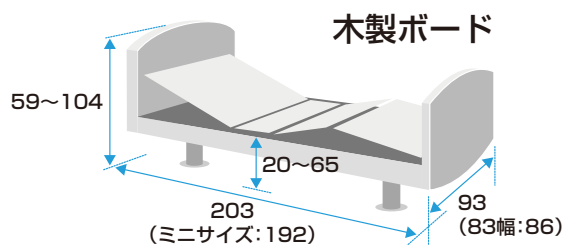
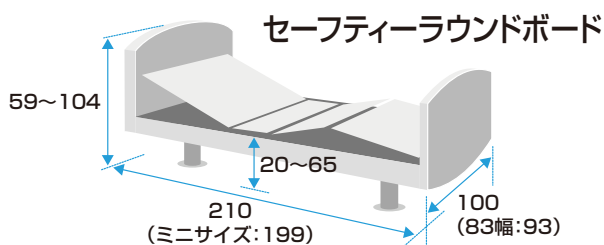

◆オプション類

●キャスター



KQ-P90C
TAIS:00170-000560

月額 **¥500**
1負担額 **¥50**

キャスターを付けてもベッドの高さが変わりません。

●ハイトスペーサー



KQ-P90H
TAIS:00170-000561

サービス

リフトやサイドテーブルを使用する際に必要です。装着時の床面高さは+6.5cmとなります。

●キャスター付ハイトスペーサー



KQ-P90CH
TAIS:00170-000608

月額 **¥500**
1負担額 **¥50**

リフトやサイドテーブルを使用でき、ベッドを移動する際に便利です。

「楽匠」プラス・Z・FeeZシリーズ・Sシリーズ共通オプション

●サイドレール



①KS-161Q-1 TAIS:00170-Z00019
②KS-171Q-1 TAIS:00170-Z00197
サイズ:①長さ96.4×高さ50.3cm
②長さ96.4×高さ56.3cm

非課税 月額 ¥300
1割額 ¥30
負担額

●ソフトカバー付サイドレール



①KS-161QC-1 TAIS:00170-Z00056
②KS-171QC-1 TAIS:00170-Z00088
サイズ:①長さ97.5×高さ51cm
②長さ97.5×高さ57cm

非課税 月額 ¥300
1割額 ¥30
負担額

●クリアカバー付サイドレール



①KS-161QT-1 TAIS:00170-Z00198
②KS-171QT-1 TAIS:00170-Z00199
サイズ:①長さ96.4×高さ50.3cm
②長さ96.4×高さ56.3cm

非課税 月額 ¥300
1割額 ¥30
負担額

●サイドレール



介助バーと組合
せて使うサイド
レールです

①KS-151Q TAIS:00170-000537
②KS-151QC(ソフトカバー付) TAIS:00170-000543
③KS-151QT(クリアカバー付) TAIS:00170-000598
サイズ:①③長さ59×高さ50.3cm ②長さ60×高さ51cm

非課税 月額 ¥300
1割額 ¥30
負担額

●サイドレール



①KS-191Q TAIS:00170-000752
②KS-191QC(ソフトカバー付) TAIS:00170-000763
③KS-191QT(クリアカバー付) TAIS:00170-000764
サイズ:①③長さ82.7×高さ50.3cm ②長さ85.3×高さ51.5cm

非課税 月額 ¥300
1割額 ¥30
負担額

●スイングアーム介助バー



KS-096A TAIS:00170-000551
サイズ:長さ110.9×高さ50.3cm

月額 ¥2,000
1割額 ¥200
負担額

●スイングアーム介助バー

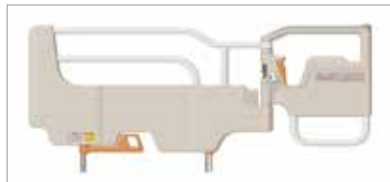

KS-098A TAIS:00170-000898
サイズ:長さ112.1×高さ52.6cm

月額 ¥2,000
1割額 ¥200
負担額

●スイングアーム介助バー



KS-099A TAIS:00170-001205
サイズ:長さ112×高さ52.1cm

月額 ¥2,000
1割額 ¥200
負担額

●サイドグリップ



KS-030A TAIS:00170-000897
サイズ:長さ82.2×高さ52.3cm

月額 ¥1,000
1割額 ¥100
負担額

◆点滴スタンド



●IVポール [シーホネンス]

●サイズ:
高さ88~145cm

AB-1102
TAIS:00167-000282

月額 ¥600
1割額 ¥60
負担額



●IVスタンド [パラマウントベッド]

●サイズ:
高さ128.7~196.2cm

KC-508

1,800円(税込)

※介護保険給付対象外

※マークのついた商品は、通常在庫品ではないため、納期はお問い合わせください
※単品にてレンタルの場合は課税商品となります
※非課税表示のない物は全て課税商品です

プラッツベッド「ラフィオ」ポジショニングベッド



自然なリクライニング姿勢により床ずれ、誤嚥のリスクを低減。
ベッドの高さも不安なく使える超低床ベッド



◆寸法 (単位:cm)

●樹脂ボード(木目調)

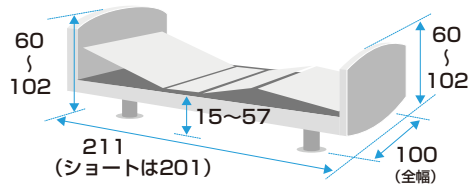

●木製フラットボード

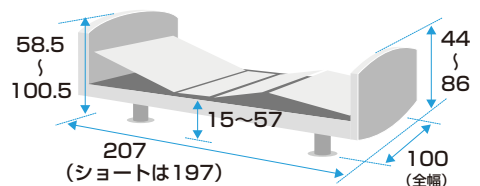

		樹脂ボード(木目調)			木製フラットボード			樹脂		木製	
シングル (90cm幅)	2モーター	レギュラー	P110-21ACR	00631-000331	レギュラー	P110-21BAR	00631-000332	月額	¥8,000	月額	¥8,000
		ショート	P110-21ACS		ショート	P110-21BAS		1割負担額	¥800	1割負担額	¥800
	3モーター	レギュラー	P110-71ACR	00631-000341	レギュラー	P110-71BAR	00631-000342	月額	¥10,000	月額	¥9,500
		ショート	P110-71ACS		ショート	P110-71BAS		1割負担額	¥1,000	1割負担額	¥950

プラッツベッド「ミオレットII」



「ユニバーサルデザイン」に基づいた、
機能性・安全性に優れたベッド



◆寸法 (単位:cm)

●樹脂ボードウッディBR

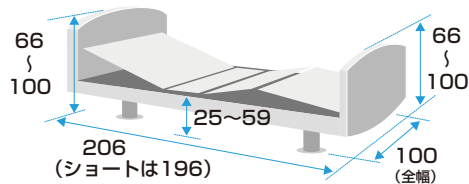

●木製フラットボード

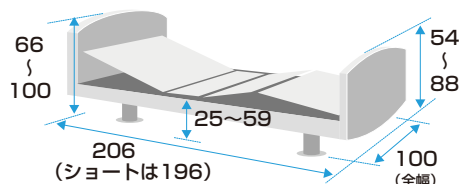

		樹脂ボード ウッディBR			木製フラットボード			樹脂		木製	
シングル (90cm幅)	1モーター (昇降)	レギュラー	P106-41AA	00631-000244	レギュラー	P106-41BE	00631-000268	月額	¥5,500	月額	¥5,500
		ショート	P106-42AA		ショート	P106-42BE		1割負担額	¥550	1割負担額	¥550
	1モーター (背上げ)	レギュラー	P106-11AA	00631-000238	レギュラー	P106-11BE	00631-000256	月額	¥5,500	月額	¥5,500
		ショート	P106-12AA		ショート	P106-12BE		1割負担額	¥550	1割負担額	¥550
	2モーター	レギュラー	P106-21AA	00631-000240	レギュラー	P106-21BE	00631-000260	月額	¥6,000	月額	¥6,000
		ショート	P106-22AA		ショート	P106-22BE		1割負担額	¥600	1割負担額	¥600
	3モーター	レギュラー	P106-31AA	00631-000242	レギュラー	P106-31BE	00631-000264	月額	¥6,500	月額	¥6,500
		ショート	P106-32AA		ショート	P106-32BE		1割負担額	¥650	1割負担額	¥650

プラッツベッド「ミオレットⅢ」



垂直昇降だから省スペースで設置可能！
ご利用者の身長に合わせて3段階で長さを調節できます。



ボードは2種類から選択



ミオレットシリーズ
Miolett III

省スペース
コンパクト

車椅子から
移乗しやすい

不快なズレを
抑えます

		樹脂ボード		木製フラットボード		樹脂		木製	
シングル (90cm幅)	2モーター	P113-21AC	00631-000553	P113-21BA	00631-000554	月額	¥6,500	月額	¥6,500
						1負担額	¥650	1負担額	¥650
	3モーター	P113-31AC	00631-000557	P113-31BA	00631-000558	月額	¥8,000	月額	¥8,000
						1負担額	¥800	1負担額	¥800

◆寸法

(単位:cm)

●樹脂ボード

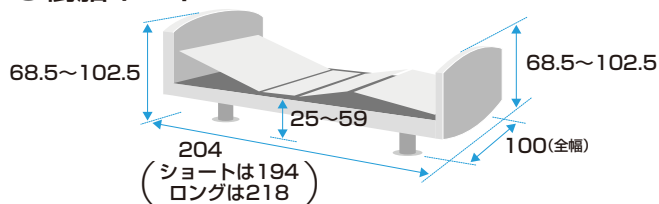

●木製フラットボード

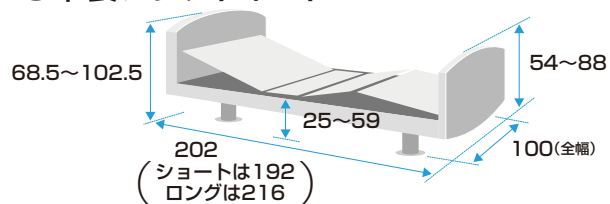

高さ25~59cmの垂直昇降

垂直に昇降するため省スペースで設置できます。ベッドの長さは3段階で調整可能。最小192cm(※)の主要メーカートップクラスのコンパクトサイズで場所をとりません。
※木製フラットボードの場合



背上げ時の身体のズレを抑制する機構を搭載！

- 身体とベッドの膝位置を合わせる「フィッティング機能」
- 簡単1ボタン操作で背膝の角度を自動的に調整しながらリクライニング「ライジングモーション機構」
- 骨盤を起こし身体のズレを抑制する「ヒップダウン機構」
- 背圧・腹圧を軽減する「バックオフ機構」



サイドレールホルダーは完全収納式。移乗の際も邪魔になりません。車椅子をベッドに近付けられるので安心です。

※非課税表示のない物は全て課税商品です

特殊寝台

特殊寝台付属品...床ずれ防止用具...徘徊感知機器...移動用リフト...

車いす

車いす付属品...

スロープ

歩行器

歩行補助杖

手すり

◆ラフィオ・ミオレットⅡ、ミオレット、Ⅲ 共通オプション

●サイドレール



ロング PA-505-961

TAIS:00631-000320

サイズ:幅96×高さ53.5cm

非課税 月額 **¥260**

1割 負担額 **¥26**

●サイドレール



レギュラー PA-505-751

TAIS:00631-000319

サイズ:幅75×高さ53.5cm

非課税 月額 **¥260**

1割 負担額 **¥26**

●サイドレール



ショート PA-505-441

TAIS:00631-000318

サイズ:幅59×高さ53.5cm

非課税 月額 **¥260**

1割 負担額 **¥26**

●ハンドグリップ



PG04-75

TAIS:00631-000545

サイズ:幅75.6×高さ52.2cm

月額 **¥1,000**

1割 負担額 **¥100**

●自動ロック式介助バー ニーパロPⅡ



PF-500-116P

TAIS:00631-000235

サイズ:幅116.5×高さ52cm

月額 **¥2,000**

1割 負担額 **¥200**



●レバーロック式ベッド用グリップ ニーパロL



ニーパロL
エル

PG03-116MP

TAIS:00631-000536

サイズ:幅117×高さ54.4cm

月額 **¥2,000**

1割 負担額 **¥200**



◆ミオレットⅢ専用オプション

●キャスター



PC03-8CK

TAIS:00631-000561

装着時の床面高さは+1.5cmとなります。

月額 **¥500**

1割 負担額 **¥50**

◆ミオレットⅡ専用オプション

●キャスター



PC503-8CK-1

TAIS:00631-000236

装着時の床面高さは+3.5cmとなります。

月額 **¥500**

1割 負担額 **¥50**

●45mmハイトスペーサー



PC-501-FU45

TAIS:00631-000205

装着時の床面高さは+4.5cmとなります。
キャスターとの併用はできません。

サービス

◆ラフィオ専用オプション類

●超低床用キャスター

PC01-5CK

TAIS:00631-000461

装着時の床面高さは+0.5cmとなります。

サイドテーブルはご使用できません。

月額 **¥500**

1割 負担額 **¥50**



●80mmハイトスペーサー固定脚タイプ

PH04-80

TAIS:00631-000463

装着時の床面高さは+8cmとなります。

キャスターとの併用はできません

サービス



◆特殊寝台付属品

●オーバーテーブル

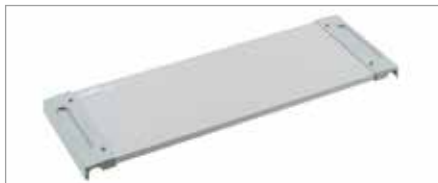

①KQ-060L(91cm幅用) TAIS:00170-000374
 ②KQ-060M(83cm幅用) TAIS:00170-000373
 サイズ:①幅31×長さ99.8cm
 ②幅31×長さ93cm

月額	¥500
1負担額	¥50

●ベッドサイドテーブル



※Sシリーズと併用の場合ハイトスペーサーが必要となります

①KF-192 TAIS:00170-000233
 ②KF-1920 TAIS:00170-000716

サイズ:①幅80.7×奥行42×高さ63.5~92.5cm
 ②幅90.7×奥行44.5×高さ61~92.5cm

月額	¥2,500
1負担額	¥250

●サイドテーブル



KF-2923 TAIS:00170-001651
 サイズ:幅90.7×奥行45.6×高さ61~92.5cm

月額	¥3,000
1負担額	¥300

●ベッドサイドテーブル



PT-7000F TAIS:00167-000351
 ※キャスター4輪ロック

サイズ:幅90×奥行44.2×高さ66~97.5cm

月額	¥3,000
1負担額	¥300

●笑テーブル



PT-7000F+PW-1000 TAIS:00167-000387
 ※キャスター4輪ロック

サイズ:幅90×奥行44.2×高さ66~97.5cm

月額	¥3,500
1負担額	¥350

●笑テーブル+笑テーブルカバー



PT-7000F+PW-1000+PW1001 TAIS:00167-000423
 ※キャスター4輪ロック

サイズ:幅90×奥行44.2×高さ66~97.5cm

月額	¥3,500
1負担額	¥350

移乗用具

トレイースライドシート [東レ]

滑りのよい3層構造のナイロン素材が、上下左右の移乗動作を助けます。



※体位変換器
 ●サイズ:長さ120cm×幅75cm
 ●材質:ナイロン

TES-100 TAIS:00947-000001
 月額 ¥1,100
 1負担額 ¥110

フレキシベルトM [パラマウントベッド]

クッション性のある幅広ベルトがしっかりと動作を支えます。



●ウエストサイズ:70~120cm(Mサイズ)

KZ-A52039 TAIS:00170-000573
 月額 ¥2,000
 1負担額 ¥200

イージーグライドM [パラマウントベッド]

強度と柔軟性を兼ね備えた特殊な素材を使用。表面は滑らかで裏面には滑り止め帯がついているので安全に移乗ができ、挿入・取外しも容易に行えます。両端を折り曲げることができ、車いすや突起物から体を保護します。



●サイズ:長さ60cm×幅33cm×厚さ0.5cm
 ●重量:0.89kg
 ●材質:ポリエチレン(裏面すべり止め付き)
 KZ-A29036 TAIS:00170-000570
 月額 ¥1,300
 1負担額 ¥130

イージーモーション [モルテン]

安定性と安全性を追求したブーメラン形状。耐荷重は130kgで、折れ曲りにくく耐久性にも優れています。



●サイズ:長さ78cm×幅38cm×厚さ0.5cm
 ●重量:1.2kg
 ●材質:ABS樹脂(裏面すべり止め付き)
 Bタイプ・MEMV TAIS:00054-000032
 月額 ¥1,300
 1負担額 ¥130

※マークのついた商品は、通常在庫品ではないため、納期はお問い合わせください
 ※単品にてレンタルの場合は課税商品となります
 ※非課税表示のない物は全て課税商品です

特殊寝台付属品

マットレス

ユービーポイントマットレス (リバーシブルタイプ ふつう/ややかため)

[ブラッツ]

	品番	幅×長さ×厚(cm)	重量(kg)	TAIS
91R レギュラー	PM09-A9008	90×191×8	6.1	00631-000464
91S ショート	PM09-A9008S	90×182×8	5.9	00631-000467

非課税	月額	1割負担額
91R	¥1,800	¥180
91S	¥1,600	¥160



通気タイプ

ストレッチスリムマットレス (ややかため)

[パラマウントベッド]

独自の2層構造で動きやすさと快適なクッション性を両立する、薄型・軽量マットレス。

	品番	幅×長さ×厚(cm)	重量(kg)	TAIS
91R レギュラー	KE-771TQ	91×191×7	5.0	00170-000745
91S ショート	KE-772TQ	91×180×7	4.5	00170-000746
83R レギュラー	KE-773TQ	83×191×7	4.5	00170-000747
83S ショート	KE-774TQ	83×180×7	4.5	00170-000748

非課税	月額	1割負担額
	¥2,000	¥200

※在庫限り



通気タイプ

ストレッチフィットマットレス (ふつう)

[パラマウントベッド]

独自のストレッチシステムに、ウレタンフォーム層を加え優れた体圧分散を發揮。

	品番	幅×長さ×厚(cm)	重量(kg)	TAIS
91R レギュラー	KE-781TQ	91×191×9	6.5	00170-000735
91S ショート	KE-782TQ	91×180×9	5.5	00170-000736
83R レギュラー	KE-783TQ	83×191×9	6.0	00170-000737
83S ショート	KE-784TQ	83×180×9	5.5	00170-000738

非課税	月額	1割負担額
	¥2,500	¥250



通気タイプ

エバーフィットC³ (リバーシブルタイプ ふつう/やわらかめ)

[パラマウントベッド]

体圧分散性と動きやすさを両立したリバーシブルタイプの高機能マットレスです。

	品番	幅×長さ×厚(cm)	重量(kg)	TAIS
91R レギュラー	KE-611TQ	91×191×10	6.5	00170-001042
91S ショート	KE-612TQ	91×180×10	6.0	00170-001043
83R レギュラー	KE-613TQ	83×191×10	6.0	00170-001044
83S ショート	KE-614TQ	83×180×10	5.5	00170-001045

非課税	月額	1割負担額
	¥2,500	¥250



通気タイプ

エバーフィットマットレス (リバーシブルタイプ ふつう/やわらかめ)

[パラマウントベッド]

人のからだのやわらかさに近いマットレス。持ち運びハンドル付。

硬化ばね特性で寝姿勢を保持するハードフィット面

	品番	幅×長さ×厚(cm)	重量(kg)	TAIS
91R レギュラー	KE-521Q	91×191×10	9.3	00170-000389
91S ショート	KE-5211Q	91×180×10	8.7	00170-000396
83R レギュラー	KE-523Q	83×191×10	8.4	00170-000390
83S ショート	KE-5231Q	83×180×10	8.1	00170-000397

非課税	月額	1割負担額
	¥2,500	¥250

※在庫限り

身体部位に応じたやわらかさで寝姿勢を保持するソフトフィット面



清拭タイプ

特殊寝台
特殊寝台付属品
床ずれ防止用具
徘徊感知機器
移動用リフト
車いす
車いす付属品
スロープ
歩行器
歩行補助杖
手すり

プレグラーマットレス (ややかため)

[パラマウントベッド]

	品番	幅×長さ×厚 (cm)	重量(kg)	TAIS
91R レギュラー	KE-551Q	91×191×8	7.0	00170-000159
91S ショート	KE-5511Q	91×180×8	6.6	00170-000286
83R レギュラー	KE-553Q	83×191×8	6.5	00170-000142
83S ショート	KE-5531Q	83×180×8	6.1	00170-000285

非課税 月額 ¥2,100
1割負担額 ¥210



テルサ (リバーシブルタイプ ふつう/ややかため)

[モルテン]

	品番	幅×長さ×厚 (cm)	重量(kg)	TAIS
91R レギュラー	MTLS1291	91×191×12	7.3	00054-000209
91S ショート	MTLS1291S	91×180×12	6.8	00054-000212
83R レギュラー	MTLS1283	83×191×12	6.8	00054-000208
83S ショート	MTLS1283S	83×180×12	6.3	00054-000211

非課税 月額 ¥2,400
1割負担額 ¥240



通気タイプ

オスロマットレス (ややかため)

[イノアックリビング]

床ずれリスク軽度に対応・リバーシブル仕様で耐久性にも優れた、洗浄乾燥対応のマットレスです。

	品番	幅×長さ×厚 (cm)	重量(kg)	TAIS
91R レギュラー	KG-1486	91×191×9	4.0	00357-000128
83R レギュラー	KE-1487	83×191×9	3.8	00357-000129

非課税 月額 ¥2,000
1割負担額 ¥200



アルファプラすくっとRe (やわらかめ)

[タイカ]

寝返り・立上りをサポートできる高機能マットレスです。

	品番	幅×長さ×厚 (cm)	重量(kg)	TAIS
91R レギュラー	TS-SKT-ReA1R	91×191×8	4.6	00563-000108
91S ショート	TS-SKT-ReA1S	91×180×8	4.4	00563-000109
83R レギュラー	TS-SKT-ReA3R	83×191×8	4.2	00563-000106
83S ショート	TS-SKT-ReA3S	83×180×8	4.0	00563-000107

非課税 月額 ¥2,500
1割負担額 ¥250



※株式会社アールエフエフが特許取得済みの「ジェルマットレス」構造を採用。

通気カバータイプ



アルファプラすくっと (やわらかめ)

[タイカ]

動きやすさと快適性を追求した体圧分散式マットレス。両端が硬めで「すくっと」立上りがれ、寝る位置は圧力分散素材αGELと3種類の特種ウレタンフォームを組み合わせた「ジェルサンド構造」により心地よく眠れます。

	品番	幅×長さ×厚 (cm)	重量(kg)	TAIS
91R レギュラー	TS-SKT-A1R	91×191×9	5.8	00563-000021
91S ショート	TS-SKT-A1S	91×180×9	5.3	00563-000022
83R レギュラー	TS-SKT-A3R	83×191×9	4.9	00563-000019
83S ショート	TS-SKT-A3S	83×180×9	4.4	00563-000020

非課税 月額 ¥2,500
1割負担額 ¥250





※在庫限り



通気カバータイプ

※マークのついた商品は、通常在庫品ではないため、納期はお問い合わせください
※単品にてレンタルの場合は課税商品となります
※非課税表示のない物は全て課税商品です

床ずれの分類

予防	ステージⅠ	ステージⅡ	ステージⅢ	ステージⅣ	ポケット
					
	<p>圧迫を除いても消退しない発赤、紅斑 皮膚は失われていない</p>	<p>真皮までにとどまる皮膚傷害、水疱やびらんなどの浅い腫瘍</p>	<p>傷害が真皮を越え、皮下脂肪層まで及ぶ腫瘍</p>	<p>傷害が筋肉や腱、関節包、骨にまで及ぶ床ずれ 深い組織欠損</p>	<p>既に発生している床ずれにズレ力加わり、密閉された膿を含む空洞が生じる難治性の床ずれ</p>
静止型マットレス	アルファプラL				
	アルファプラF				
	アルファプラF2				
	ストレッチグライド				
	エバークラウド				
圧切替型マットレス	ビリーブ				
	ネクサスR				
	ビクセルアイズ				
	ネクサス アイビー				
体位変換機能付マットレス	オスカー				
	ラグーナ				
	ここちあ 利楽flow				

マットレス分類イメージ

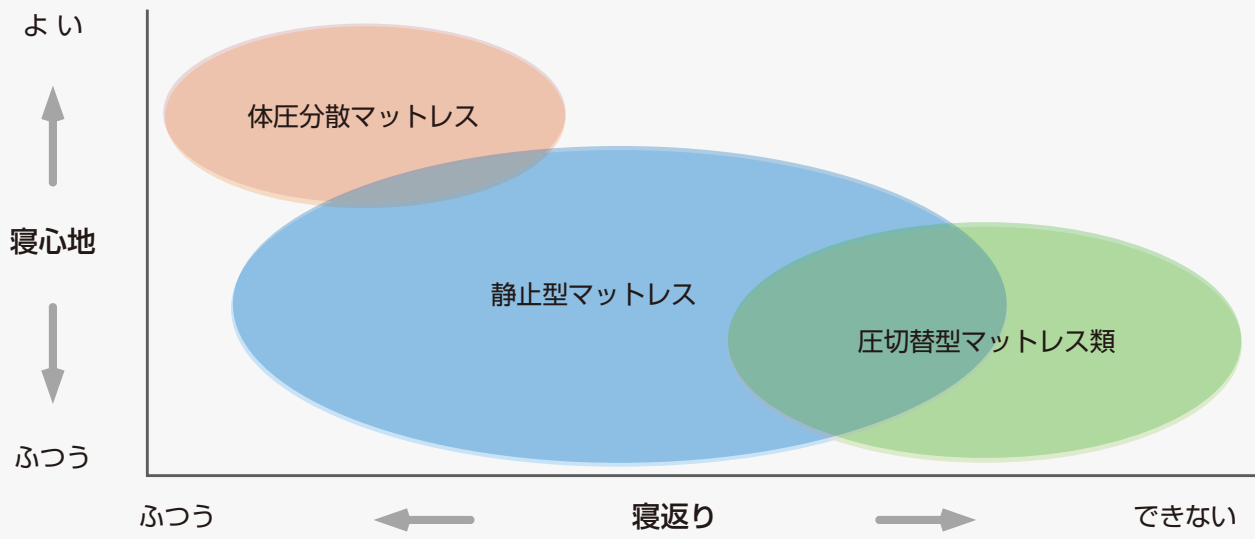

静止型マットレス

アルファプラL ウレタンフォームにアルファゲルを組み合わせることで、体圧を効果的に分散 [タイカ]

体圧分散と動きやすさを調和させた、床ずれ軽度リスク対応するマットレスです。

	品番	幅×長さ×厚 (cm)	重量(kg)	TAIS
91R レギュラー	MB-LA1R	91×195×10	7.6	00563-000093
91S ショート	MB-LA1S	91×181×10	7.1	00563-000094
83R レギュラー	MB-LA3R	83×195×10	6.9	00563-000091
83S ショート	MB-LA3S	83×181×10	6.4	00563-000092

通気タイプ



ステージⅡまで

月額 ¥5,000
非課税 1負担額 ¥500

アルファプラF 適度な弾力で、少ない力での寝返りや起き上がりをサポート [タイカ]

軽い方でも十分に身体が沈み込み、体圧分散性に優れています。

	品番	幅×長さ×厚 (cm)	重量(kg)	TAIS
91R レギュラー	MB-FW1R	91×195×13	9.5	00563-000059
91S ショート	MB-FW1S	91×181×13	8.8	00563-000058
83R レギュラー	MB-FW3R	83×195×13	8.7	00563-000056
83S ショート	MB-FW3S	83×181×13	8.1	00563-000055

撥水・防水カバータイプ



ステージⅢまで

月額 ¥5,000
非課税 1負担額 ¥500 ※在庫限り

アルファプラF2 優れた体圧分散機能と動きやすさを両立させたマットレス [タイカ]

硬さや弾力が異なる素材を組み合わせることで、ご自身によるマットレス上での動きをサポートします。

	品番	幅×長さ×厚 (cm)	重量(kg)	TAIS
91R レギュラー	MB-FIIW1R	91×195×13	9.0	00563-000129
91S ショート	MB-FIIW1S	91×181×13	8.5	00563-000130
83R レギュラー	MB-FIIW3R	83×195×13	8.3	00563-000126
83S ショート	MB-FIIW3S	83×181×13	7.8	00563-000127

撥水・防水カバータイプ



ステージⅢまで

月額 ¥5,000
非課税 1負担額 ¥500

ストレッチガイド 性質の異なるウレタンフォーム2層により、体圧分散性に優れています。 [パラマウントベッド]

独自のストレッチシステムに、ウレタンフォームを2層プラス。静止型マットレスで最高クラスの体圧分散性を発揮。

	品番	幅×長さ×厚 (cm)	重量(kg)	TAIS
91R レギュラー	KE-791TQ	91×191×12.5	9.0	00170-000725
91S ショート	KE-792TQ	91×180×12.5	8.0	00170-000726
83R レギュラー	KE-793TQ	83×191×12.5	8.0	00170-000727
83S ショート	KE-794TQ	83×180×12.5	8.0	00170-000728

通気タイプ



ステージⅢまで

月額 ¥5,000
非課税 1負担額 ¥500

※マークのついた商品は、通常在庫品ではないため、納期はお問い合わせください
※単品にてレンタルの場合は課税商品となります

静止型マットレス

エバープラウド

[パラマウントベッド]

弾力の異なるウレタンフォームを組み合わせることにより、優れた体圧分散性と動きやすさを両立させたマットレスです。

	品番	幅×長さ×厚 (cm)	重量(kg)	TAIS
91R レギュラー	KE-621TQ	91×191×13	10.0	00170-000962
91S ショート	KE-622TQ	91×180×13	9.5	00170-000963
83R レギュラー	KE-623TQ	83×191×13	9.0	00170-000964
83S ショート	KE-624TQ	83×180×13	8.5	00170-000965



ステージⅢまで

通気タイプ

月額 ¥5,800
非課税 1負担額 ¥580

圧切替型マットレス

ネクサスアイビー

[ケーブル]

床ずれ防止の新技术「マイクロクライメイト対応システム」を搭載。皮膚局所の温度・湿度の上昇を抑えて床ずれ防止機能をバージョンアップ。

	品番	幅×長さ×厚 (cm)	重量(kg)	TAIS
91R レギュラー	CR-773	90×192×12	8.1	00206-000162
83R レギュラー	CR-770	84×192×12	7.7	00206-000161

ステージⅣまで



※マットレスは不要です

月額 ¥7,000
非課税 1負担額 ¥700

ビッグセルアイズ

[ケーブル]

新たな床ずれ発生リスク「Microclimate(マイクロクライメイト)」に対応する次世代のエアマットレス最新型の厚み15cmの「3層式エアセル」により、優れた体圧分散を実現します。

	品番	幅×長さ×厚 (cm)	重量(kg)	TAIS
91R レギュラー	CR-753	90×192×15	6.8	00206-000141
91S ショート	CR-757	90×180×15	6.5	00206-000143
83R レギュラー	CR-750	84×192×15	6.5	00206-000140
83S ショート	CR-755	84×180×15	6.3	00206-000142

ポケットまで



※マットレスは不要です

月額 ¥9,000
非課税 1負担額 ¥900

ビリーブ

[モルテン]

利用者様の寝返りの頻度を判定し、床ずれ防止で最も重要な圧対策を自動運転でおこないます。

	品番	幅×長さ×厚 (cm)	重量(kg)	TAIS
91R レギュラー	MBLV-91	91×193×13	8.5	00054-000567

ステージⅣまで



※マットレスは不要です

月額 ¥7,000
非課税 1負担額 ¥700

体位変換機能付きマットレス

オスカー

[モルテン]

さまざまな身体状況の利用者様へのケアに最適な特性で対応する人の手で行うような優しい自動体位変換機能を備えた高性能エアマットレス体圧分散式マットレスに求められる8つの特性を備えています。

- 体圧分散性能
- 除圧性能
- ずれ力対策
- 寝心地
- 座位安定性
- むれ対策
- ひえ対策
- 体位変換

ポケットまで

	品番	幅×長さ×厚(cm)	重量(kg)	TAIS
91R レギュラー	MOSC91	91×193×17	13.5	00054-000137
91S ショート	MOSC91S	91×182×17	13.0	
83R レギュラー	MOSC83	83×193×17	12.0	
83S ショート	MOSC83S	83×182×17	11.5	

月額 ¥9,000
1割負担 ¥900



※マットレスは不要です



自動体位変換

ラグーナ ※体位変換器

[ケーブ]

15分毎に小さな体位変換を繰り返す「スモールチェンジ機能」搭載。療養者の快眠を守り、介護者の負担を軽減する自動体位変換エアマットレスです。

ステージⅣまで

	品番	幅×長さ×厚(cm)	重量(kg)	TAIS
90R レギュラー	CR-703	90×192×13.5	8.6	00206-000103
84R レギュラー	CR-700	84×192×13.5	8.2	00206-000102

月額 ¥9,000
1割負担 ¥900



※マットレスは不要です



従来の負担を
ラグーナで軽減

従来のケアの場合

- 従来の機械的な体位変換は身体がずれて危険
- 大きな体位変換により、睡眠が妨げられる
- 体力面や精神面など、介護者の負担が大きい

スモールチェンジ「ラグーナ」の場合

- 体位変換時の動きが小さく、安心かつ安全
- 小さな体位変換により、睡眠を妨げない
- 体力面や精神面など、介護者の負担を軽減

こちあ利楽flow ※体位変換器

[パラマウントベッド]

体重設定から体位変換、姿勢保持を全自動で行う床ずれ防止エアマットレス優れた体圧分散性を持ち、ずれや転落の予防も可能にしたエアマットです。電気コードを差し込むだけで、硬さ調節や体位変換も全自動で行います。

	品番	幅×長さ×厚(cm)	重量(kg)	TAIS
91R レギュラー	KE-911S	91×191×17	8.5	00170-001351

月額 ¥9,000
1割負担 ¥900



ステージⅣまで

清拭タイプ

※マットレスは不要です

※マークのついた商品は、通常在庫品ではないため、納期はお問い合わせください
※単品にてレンタルの場合は課税商品となります
※非課税表示のない物は全て課税商品です

特殊寝台
特殊寝台付属品
床ずれ防止用具
徘徊感知機器
移動用リフト
車いす
車いす付属品
スロープ
歩行器
歩行補助杖
手すり

体位変換器

ウェルピーHC

[タイカ]

特徴的な耳を利用することで体位変換を楽に行うことが出来る体位変換器です。

ピロー

- サイズ: 幅30cm×長さ80cm
- 重量: 0.8kg



TAIS:00563-000080

月 額	¥1,500
1 割 負担 額	¥150

ウェーブ

- サイズ: 幅75cm×長さ65cm
- 重量: 1.1kg



TAIS:00563-000076

月 額	¥1,500
1 割 負担 額	¥150

ブーメラン(小)

- サイズ: 幅44cm×長さ74cm
- 重量: 0.8kg



TAIS:00563-000075

月 額	¥1,500
1 割 負担 額	¥150

ブーメラン(大)

- サイズ: 幅50cm×長さ90cm
- 重量: 1.3kg



TAIS:00563-000074

月 額	¥1,500
1 割 負担 額	¥150

ナーセントパッドA [アイ・ソネックス]

身体の下に差し込むだけで容易に体位変換できるパッド

- サイズ: 幅 奥行 高さ(cm)
大ピース 40×40×10
小ピース 40×20×10
- 重量: 1.3kg



TAIS:00149-000012

月 額	¥2,000
1 割 負担 額	¥200

セロリ・Bタイプ [モルテン]

身持ち手を引っ張るだけの動作で力を必要とせず、簡単に体位変換ができ、体位変換した姿勢をそのまま保持することもできます。

- サイズ: 幅 奥行 高さ(cm)
141×23×8
- 重量: 3.1kg



TAIS:00054-000113

月 額	¥1,500
1 割 負担 額	¥150

使用例

家族コール3

- チャンネル数10個。
- 離床センサー又は赤外線センサーは、10台まで設置可能です。 [テクノスジャパン]

Aタイプ 離床センサー メロディチャイム/スマートコール

メロディチャイム

- ベッドから離床しセンサーマットが踏まれるとメロディチャイムで報知します。



TAIS : 00318-000146 (メロディチャイム)
00318-000150 (スマートコール)

月額	¥7,000
1割負担額	¥700

Bタイプ ベッドセンサー メロディチャイム/スマートコール

メロディチャイム

- 気がかりな離床の動きを携帯型の受信器でお知らせします。
- 新機能の「ペアリング設定」で混信しません。
- 高性能で高耐久、しかも操作がカンタンです。
- テスト送信機能付き

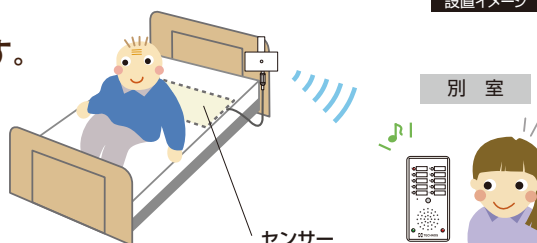

TAIS : 00318-000147 (メロディチャイム)
00318-000151 (スマートコール)

月額	¥7,000
1割負担額	¥700

Cタイプ 赤外線センサー メロディチャイム/スマートコール

メロディチャイム

- 離床や徘徊行動など、赤外線センサーの前を通過すると、メロディチャイムで報知します。



TAIS : 00318-000148 (メロディチャイム)
00318-000152 (スマートコール)

月額	¥7,000
1割負担額	¥700



スマートコール

- 気がかりな離床の動きを携帯型の受信器でお知らせします。
- 新機能の「ペアリング設定」で混信しません。
- 高性能で高耐久、しかも操作がカンタンです。
- テスト送信機能付き



※マークのついた商品は、通常在庫品ではないため、納期はお問い合わせください
※単品にてレンタルの場合は課税商品となります
※非課税表示のない物は全て課税商品です

徘徊お知らせ開見ちゃん

[竹中エンジニアリング]

卓上型受信機セット HCS-115 (T)



- 卓上受信機最大30台、携帯型受信機最大50台、送信機増設可能

TAIS:00021-000119

月 額	¥5,000
1 割 額	¥500
負 担 額	

電波到達距離 約100m



※イラストは携帯型受信機使用例です

携帯型受信機セット HCS-115 (KE)



- 扉に取付け徘徊検知用途に！
- トイレ入口に取付け、使用時に介助者に伝えて転倒防止に！
- 施設や個人宅のベランダ窓に取付け転落防止に！

TAIS:00021-000120

月 額	¥5,000
1 割 額	¥500
負 担 額	

※（注）改良のため予告なしに仕様を変更することがあります。

パルモケアシステム

[iSEED]

パルモケア本体 Safety Finder iSS-120

TAISコード 01570-000002



【動体検知機能】

カメラ映像に動きを感じるとその変化を検出して、スマホやタブレットに通知し、即座に遠隔から映像確認と声かけができます。

パルモケア おきるコール iSS-120A

TAISコード 01570-000003



マットレスの下に置き、ベッドからの起き上がりや移動を検知しスマホにお知らせします。

パルモケア サイドコール iSS-120C

TAISコード 01570-000005



ベッドの端部のマットレスの上に置きます。ベッドの端に座ることでスイッチが入ります。その変化を検知してスマホにお知らせします。

パルモケア ふむコール iSS-120B

TAISコード 01570-000004

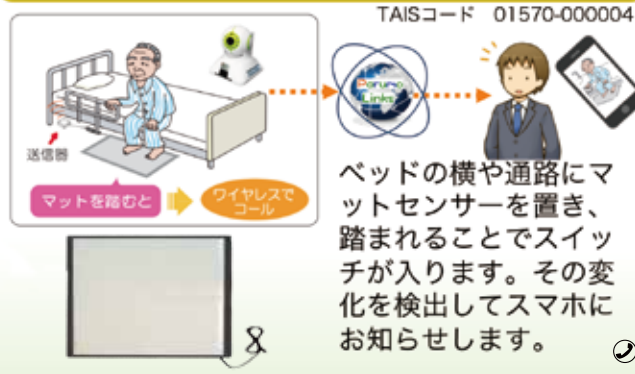

ベッドの横や通路にマットセンサーを置き、踏まれることでスイッチが入ります。その変化を検出してスマホにお知らせします。

- 見守りセンサーの変化を、スマホで即座に確認可能
- フロアマットとセットでお使い頂けます
- ご利用にはネットワーク環境が必要です
- 別途月額通信料が掛かります

	本 体	おきるコール	サイドコール	ふむコール
月 額	¥5,000	¥11,500	¥11,000	¥12,000
1 割 額	¥500	¥1,150	¥1,100	¥1,200
負 担 額				

※（注）改良のため予告なしに仕様を変更することがあります。

※マークのついた商品は、通常在庫品ではないため、納期はお問い合わせください
 ※非課税表示のない物は全て課税商品です

アシスタンド座イス [コクヨ]

- 移動に便利なローラー付
※人に乗せての移動はできません。
- ひじ掛けが、はね上がるため、出入りが楽にできます。



- 幅60.2×奥行79×高さ86~124.8cm
- 座幅: 45cm
- 重量: 28kg
- 座面昇降: 11.5~50cm
- 入力電圧: AC100V
- 最大許容荷重: 100kg

TAIS:01319-000002

月額	¥8,000
1割負担額	¥800

独立宣言くるり [コムラ製作所]

- 座面が左右90度回転します。
- アームレストの幅が調整可能です。
- 一度設定を行うと、いつでも同じ高さで止まります。



- 幅58~64×奥行~89.5×高さ84.5cm
- 座幅: 37cm
- 重量: 45kg
- 座面昇降: 16~57cm
(座面回転角度: 左右90度)
- 入力電圧: AC100V
- 最大許容荷重: 80kg

TAIS:00088-000017

月額	¥14,000
1割負担額	¥1,400

アルコー3000型 Bタイプ [星光医療器]

- 玄関の上り框の乗り換えが困る方の外出を支援します。
- コンパクトなタイプで360° 椅子部分が回転します。



- 幅53×奥行60.5×高さ76~117cm
- 座幅: 40cm
- 重量: 34kg
- 座面昇降: 42~84cm
(座面回転角度: 360度)
- 入力電圧: AC100V
- 最大許容荷重: 90kg

TAIS:00125-000012

月額	¥13,000
1割負担額	¥1,300

独立宣言ローザ [コムラ製作所]

- 座板が低いため、床からの乗り降り簡単に行えます。
- 一度設定を行うと、いつでも同じ高さで止まります。



- 幅55×奥行81×高さ97.5cm
- 座幅: 38cm
- 重量: 42kg
- 座面昇降: 1.5~61cm
- 入力電圧: AC100V
- 最大許容荷重: 80kg

TAIS:00088-000022

月額	¥13,000
1割負担額	¥1,300

独立宣言ローザワイド [コムラ製作所]

- 座幅55cmのワイドシートタイプ。



- 幅69×奥行81×高さ97.5cm
- 座幅: 55cm
- 重量: 44kg
- 座面昇降: 1.5~61cm
- 入力電圧: AC100V
- 最大許容荷重: 80kg

TAIS:00088-000023

月額	¥15,000
1割負担額	¥1,500

※マークのついた商品は、通常在庫品ではないため、納期はお問い合わせください
※非課税表示のない物は全て課税商品です

リーチ〈電動式〉レギュラータイプ [モルテン]

- さまざまな玄関での段差を解消する据え置き型コンパクトリフトです。
- 車いす約1台分のスペースがあれば設置可能な為、勾配のきついスロープを使わずに段差が解消できます。
- 本体に接続された有線リモコンと、離れた所から操作できる無線リモコンの2種類を標準装備しています。
- 設置場所に合わせて選定してください。またこの商品につきましては事前に担当者にお問い合わせください。



タイプ	品番	サイズ (cm)		テーブルサイズ (cm)			電動ユニットサイズ (cm)			重量 (kg)	耐荷重 (kg)
		全長	全幅	長さ	幅	高さ	長さ	幅	高さ		
レギュラー	MREAD	108	90	91	90	4~40 (無段階)	37	13	68	52	150

TAIS:00054-000277
 月額 **¥13,000**
 1割負担額 **¥1,300**

バスリフト [ToTo]

- 電動でシートが昇降することで、入浴介助の負担を軽減します。
- 電源は充電式電池なので大掛かりな電気工事は不要です。



- サイズ:幅64.5~76×奥行57.5×高さ15cm
- 重量:20kg
- 入力電圧:直流12V
- 最大許容荷重:100kg

月額 **¥14,400**
 1割負担額 **¥1,440**

TAIS:00187-000111

つるべー Bセット [モリトー]

- さまざまな介護ベッドに使用できるように長さ・幅の調整が可能です。
- レイアウトによってはポータブルトイレを移動させずに移乗ができます。



- サイズ:幅156~176×奥行180~215×高さ205cm
- 重量:42.3kg
- 支柱高さ:155cm
- アーム長さ:85cm
- アームストローク:116cm

月額 **¥18,000**
 1割負担額 **¥1,800**

TAIS:00229-000005

テクノリフター

[新光産業]

- 車いすのままでの外出をサポートする据置型の階段昇降機。設置の際、アンカーボルトを打ち込んで固定します。
- 挟み込み防止の4面ジャバラ、誤作動防止のキースイッチ、停電時緊急急降下装置が標準装備。
- 上昇時にはスロープが自動的に跳ね上がり、テーブルからの転落を防止。
- 設置場所に合わせて選定してください。またこの商品につきましては事前に担当者にお問合せください。

品番	乗込方式	高さ (cm)	最大積載量 (kg)	本体重量 (kg)	スロープ (cm)	屋内ブリッジ幅×奥行 (cm)	テーブル寸法幅×奥行 (cm)	電源
TDK045SS	直進乗込み	5.5~47	180	90	29	72~82.4×30	93×100	100V・90W
TDK065SS	直進乗込み/ L字乗込み	5.5~67		120	32	72~82.4×30	110×120	
TDK085SS		6~85		140	34.5	72~82.4×30	115×120	
TDK100SS		6.5~106.5		155	32.1	72~82.4×30	115×120	

テクノリフター 045SS

品番 TDK045SS



TAIS:00447-000012

月額 **¥24,000**
1割負担額 **¥2,400**



テクノリフター 065SS

品番 TDK065SS



TAIS:00447-000013

月額 **¥27,000**
1割負担額 **¥2,700**



テクノリフター 085SS

品番 TDK085SS



TAIS:00447-000019

月額 **¥35,000**
1割負担額 **¥3,500**



テクノリフター 100SS

品番 TDK100SS



TAIS:00447-000014

月額 **¥47,000**
1割負担額 **¥4,700**



いうら UD-320

[いうら]

- 車いすのままでの外出をサポートする据置型の階段昇降機。設置の際、アンカーボルトを打ち込んで固定します。
- 挟み込み防止の4面カーテン、誤作動防止のキースイッチ、停電時緊急急降下装置が標準装備。
- ブリッジが降りた状態では動作しない、四方が囲まれた状態で操作する安全設計。
- 設置場所に合わせて選定してください。またこの商品につきましては事前に担当者にお問合せください。

品番	乗込方式	高さ (cm)	最大積載量 (kg)	本体重量 (kg)	スロープ (cm)	屋内ブリッジ幅×奥行 (cm)	テーブル寸法幅×奥行 (cm)	電源
UD-320CS	直進乗込み	5.5~65	150	75	27.5	68.5×27.5	68×114	100V・130W
UD-320CL	L字乗込み			79	35		73.5×114	

いうら UD-320C・S

品番 UD-320CS



TAIS:00084-000093

月額 **¥22,000**
1割負担額 **¥2,200**



いうら UD-320C・L

品番 UD-320CL



TAIS:00084-000094

月額 **¥24,000**
1割負担額 **¥2,400**



※マークのついた商品は、通常在庫品ではないため、納期はお問い合わせください
※単品にてレンタルの場合は課税商品となります
※非課税表示のない物は全て課税商品です

車いすの機能

車いす機能
アイコン一覧

● 背張り調整

背中が曲がり、視線が下がり、体勢が前のめりになっている方(円背)に背中中のシートの張りを調節します

● ブレーキ

ドラムブレーキ
より制動性のあるブレーキです
キャリパーブレーキ
一般的な介護者用ブレーキです

● 肘掛けはねあげ・脱着

ベッド等の移乗の際大変便利です

● フットレストスイング・脱着

ベッド等の移乗の際大変便利です

● 背折れ

コンパクトに折りたためます

● 座幅

シート幅を表します
(幅狭): 38cm
(標準): 40cm
(幅広): 42cm

● 前座高

目安として
①標準…身長160cm以上の方
②中床…身長160cm以下の方
③低床…身長150cm以下の方

または、ご利用の方の身体状況に応じて座ってみて床からかかるとが5cmくらい浮く座位がとれる前座高
※足こぎの場合は、2cmくらい浮く座位がとれる前座高



車いすの選択ポイント

自走式車いすと介助式車いすの特長

自走式車いす

- ハンドリムがあるため、自分で操作できる
- 全幅が広いので、室内で利用するには使いづらい場合がある
- 安定感があり、外出時等、介助式に比べて介護者が押しやすい

介助式車いす

- コンパクトで軽量である
- 車のトランクに積む場合、自走式に比べて積みやすい
- 室内用としても利用可能

車いすを選定するにあたって(目的によって異なる車いす)

車いすの選定は乗って移動することだけを考えるのではなく、移乗目的及び、身体状況によって、長時間車いすを利用(姿勢)等の理由で選定することがあります

1. 移乗目的で

肘掛け、フットレスト等可動するタイプの車いすが有効です

2. 身体状況によって (車いすの上での時間が長い場合)

マヒがある方には足こぎタイプ、姿勢を維持する事ができない方はリクライニング・チルトタイプの車いすをおすすめします

3. 長時間車いすを利用(姿勢)

滑りすわり、斜めすわり等、姿勢がくずれてきますので車いす付属品等のクッションをおすすめします



背シート張り調整



ティルト



エレベータリング



フットサポート前後調節



フットサポート前後&角度調節



スイングアウト



ティルト&リクライニング



リクライニング



座高調節



アームサポート高さ調節



着脱式アームサポート



跳ね上げ式アームサポート

BAL-1



kg 12.7kg [MIKI]

- 折りたたみ寸法 幅 33×奥行 95×高さ 66(cm)
- 車輪サイズ:6×22(インチ)



タイヤにチューブがないため、パンクの心配がない車いすです。

非課税 月額 ¥2,000
1負担額 ¥200

TAIS:00122-000451

BAL-2



kg 11.4kg [MIKI]

- 折りたたみ寸法 幅 26.5×奥行 87×高さ 68(cm)
- 車輪サイズ:6×16(インチ)



タイヤにチューブがないため、パンクの心配がない車いすです。

非課税 月額 ¥2,000
1負担額 ¥200

TAIS:000122-000452

カルッタ CRT-1



kg 9.4kg [MIKI]

- 折りたたみ寸法 幅 32×奥行 93×高さ 70.5(cm)
- 車輪サイズ:6×22(インチ)

重さわずか9.4kgの超軽量スタンダード車いす。

非課税 月額 ¥4,000
1負担額 ¥400

TAIS:00122-000560

カルッタ CRT-2



kg 7.9kg [MIKI]

- 折りたたみ寸法 幅 25×奥行 85×高さ 70.5(cm)
- 車輪サイズ:6×14(インチ)

重さわずか7.9kgの超軽量スタンダード車いす。

非課税 月額 ¥4,000
1負担額 ¥400

TAIS:00122-000562

ネクスト・コア(スタンダード) NEXT-11B



kg 11.8kg [松永製作所]

背シート張り調整

- 折りたたみ寸法 幅 29×奥行 93.5×高さ 65.5(cm)
- 車輪サイズ:6×22(インチ)

全幅スリム、軽量さらに安定して座ることにこだわった車いすです。

非課税 月額 ¥4,000
1負担額 ¥400

TAIS:00066-000315

ネクスト・コア(スタンダード) NEXT-21B



kg 10.8kg [松永製作所]

背シート張り調整

- 折りたたみ寸法 幅 28×奥行 93.5×高さ 65.5(cm)
- 車輪サイズ:6×16(インチ)

全幅スリム、軽量さらに安定して座ることにこだわった車いすです。

非課税 月額 ¥4,000
1負担額 ¥400

TAIS:00066-000316

※マークのついた商品は、通常在庫品ではないため、納期はお問い合わせください
※非課税表示のない物は全て課税商品です

特殊寝台

特殊寝台付属品
床ずれ防止用具

徘徊感知機器

移動用リフト

車いす

車いす付属品

スロープ

歩行器

歩行補助杖

手すり

BAL-3



kg 14.4kg [MiKi]

蹴ね上げ式アームサポート スイングアウト

- 折りたたみ寸法 幅 34×奥行 72.5×高さ 67(cm)
- 車輪サイズ: 6×22(インチ)



多機能なノンパンク自走タイプ。

月額 ¥4,000
1割負担 ¥400

TAIS:00122-000453

BAL-4



kg 13.0kg [MiKi]

蹴ね上げ式アームサポート スイングアウト

- 折りたたみ寸法 幅 26.5×奥行 66×高さ 69.5(cm)
- 車輪サイズ: 6×16(インチ)



多機能なノンパンク介助タイプ。

月額 ¥4,000
1割負担 ¥400

TAIS:00122-000454

ネクスト・コア マルチ

NEXT-31B



kg 13.2kg [松永製作所]

背シート張り調整 蹴ね上げ式アームサポート スイングアウト

- 折りたたみ寸法 幅 28×奥行 95×高さ 65.5(cm)
- 車輪サイズ: 6×22(インチ)
- クッション厚み: 4(cm)

はねあげとスイングイン&アウトで安全で負担の少ない移乗をサポート。

月額 ¥5,000
1割負担 ¥500

TAIS:00066-000318(エアタイヤ)
TAIS:00066-000360(ノーパンクタイヤ)

ネクスト・コア マルチ

NEXT-41B



kg 12.2kg [松永製作所]

背シート張り調整 蹴ね上げ式アームサポート スイングアウト

- 折りたたみ寸法 幅 27×奥行 94.5×高さ 65.5(cm)
- 車輪サイズ: 6×16(インチ)
- クッション厚み: 4(cm)

はねあげとスイングイン&アウトで安全で負担の少ない移乗をサポート。

月額 ¥5,000
1割負担 ¥500

TAIS:00066-000319(エアタイヤ)
TAIS:00066-000361(ノーパンクタイヤ)

スキット4

SKT-4



kg 13.7kg [MiKi]

背シート張り調整 蹴ね上げ式アームサポート スイングアウト

- 折りたたみ寸法 幅 28.5×奥行 72.5×高さ 66.5(cm)
- 車輪サイズ: 6×22(インチ)

全幅55cmで室内のせまい場所をスイスイ移動出来る車いすです。

月額 ¥5,000
1割負担 ¥500

TAIS:00122-000411

スキット2

SKT-2



kg 12.7kg [MiKi]

背シート張り調整 蹴ね上げ式アームサポート スイングアウト

- 折りたたみ寸法 幅 21×奥行 65×高さ 69.5(cm)
- 車輪サイズ: 6×14(インチ)

全幅48cmで室内での移動もスムーズに行えます。

月額 ¥5,000
1割負担 ¥500

TAIS:00122-000320

特殊寝台
特殊寝台付属品
床ずれ防止用具
徘徊感知機器
移動用リフト
車いす
車いす付属品
スロープ
歩行器
歩行補助杖
手すり



背シート張り調整



ティルト



エレベータリング



フットサポート前後調節



フットサポート前後&角度調節



スイングアウト



ティルト&リクライニング



リクライニング



座高調節



アームサポート高さ調節



着脱式アームサポート



跳ね上げ式アームサポート

カルティマ CRT-7

[MIKI]



超軽量

左右運動ブレーキ

11.2kg

跳ね上げ式アームサポート スイングアウト

- 折りたたみ寸法 幅 32×奥行 69×高さ 70.5(cm)
- 車輪サイズ:6×22(インチ)



月額 ¥6,000
1割負担額 ¥600

TAIS:00122-000572

軽くてコンパクトに+αの新機能「ワンハンドブレーキ」ハイポリマータイヤも標準装備です。

カルティマ CRT-8

[MIKI]



超軽量

左右運動ブレーキ

10.5kg

跳ね上げ式アームサポート スイングアウト

- 折りたたみ寸法 幅 25×奥行 64×高さ 70.5(cm)
- 車輪サイズ:6×14(インチ)



月額 ¥6,000
1割負担額 ¥600

TAIS:00122-000574

軽くてコンパクトに+αの新機能「ワンハンドブレーキ」ハイポリマータイヤも標準装備です。

SKT-1000

[MIKI]



17.9kg

背シート張り調整 跳ね上げ式アームサポート アームサポート高さ調節
スイングアウト

- 折りたたみ寸法 幅 32×奥行 75×高さ 66.5~71.5(cm)
- 車輪サイズ:6×22(インチ)
- クッション厚み:6(cm)

月額 ¥6,500
1割負担額 ¥650

TAIS:00122-000524

幅も高さも調整できる万能な自走タイプ。

SKT-2000

[MIKI]



16.3kg

背シート張り調整 跳ね上げ式アームサポート アームサポート高さ調節
スイングアウト

- 折りたたみ寸法 幅 27×奥行 66×高さ 66.5~71.5(cm)
- 車輪サイズ:6×14(インチ)
- クッション厚み:6(cm)

月額 ¥6,500
1割負担額 ¥650

TAIS:00122-000525

幅も高さも調整できる万能な介助タイプ。

グレイスコア・アジャスト(自走型) GRC-51B

[松永製作所]



17.1kg

背シート張り調整 跳ね上げ式アームサポート アームサポート高さ調節
フットサポート前後&角度調節 スイングアウト

- 折りたたみ寸法 幅 32×奥行 95×高さ 69(cm)
- 車輪サイズ:5×22(インチ)
- クッション厚み:5(cm)

月額 ¥6,500
1割負担額 ¥650

TAIS:00066-000409

肘掛、座面、フットサポート調整で姿勢をサポートするモジュールタイプ。長時間のご利用も快適なバックサポートシステムも搭載。

グレイスコア・アジャスト(介助型) GRC-61B

[松永製作所]



15.8kg

背シート張り調整 跳ね上げ式アームサポート アームサポート高さ調節
フットサポート前後&角度調節 スイングアウト

- 折りたたみ寸法 幅 31×奥行 95×高さ 69(cm)
- 車輪サイズ:5×16(インチ)
- クッション厚み:5(cm)

月額 ¥6,500
1割負担額 ¥650

TAIS:00066-000408

肘掛、座面、フットサポート調整で姿勢をサポートするモジュールタイプ。長時間のご利用も快適なバックサポートシステムも搭載。

※マークのついた商品は、通常在庫品ではないため、納期はお問い合わせください
※非課税表示のない物は全て課税商品です

特殊寝台

特殊寝台付属品

床ずれ防止用具

徘徊感知機器

移動用リフト

車いす

車いす付属品

スロープ

歩行器

歩行補助杖

手すり

車いす機能
アイコン一覧

とまっティ(自走式) SKT-400B



kg 18.1kg [MIKI]
背シート張り調整 蹴り上げ式アームサポート スイングアウト

- 折りたたみ寸法 幅33×奥行72.5×高さ68(cm)
- 車輪サイズ:6×22(インチ)
- クッション厚み:4(cm)

ヒヤリハットで多い移乗動作時の駐車ブレーキのかけ忘れ防止の為、自動ブレーキシステムを採用。

月額 ¥6,000
1割負担額 ¥600

TAIS:00122-000531

とまっティ(介助式) SKT-200B



kg 16.6kg [MIKI]
背シート張り調整 蹴り上げ式アームサポート スイングアウト

- 折りたたみ寸法 幅26×奥行64×高さ68(cm)
- 車輪サイズ:6×14(インチ)
- クッション厚み:4(cm)

ヒヤリハットで多い移乗動作時の駐車ブレーキのかけ忘れ防止の為、自動ブレーキシステムを採用。

月額 ¥6,000
1割負担額 ¥600

TAIS:00122-000532

KJP-5



kg 21.0kg [MIKI]
背シート張り調整 蹴り上げ式アームサポート アームサポート高さ調節 スイングアウト

- 折りたたみ寸法 幅34×奥行85×高さ75/77/79(cm)
- 車輪サイズ:8×24(インチ)
- クッション厚み:6(cm)

身体の大きい方や体重の重い方に。耐荷重130kgのビッグサイズ車いすです。

月額 ¥9,000
1割負担額 ¥900

TAIS:00122-000617

スキット6(低床) SKT-6



kg 14.7kg [MIKI]
背シート張り調整 蹴り上げ式アームサポート スイングアウト

- 折りたたみ寸法 幅23×奥行69×高さ62(cm)
- 車輪サイズ:4×14(インチ)

小回りがきき、狭い室内でも使いやすい6輪タイプの介助式車いす。

月額 ¥6,000
1割負担額 ¥600

TAIS:00122-000375

BAL-12



kg 23.5kg [MIKI]
アームサポート高さ調節 スイングアウト ティルト&リクライニング

- 折りたたみ寸法 幅43.5×奥行116×高さ73.5(cm)
- 車輪サイズ:6×16(インチ)
- チルト角度:0°~20°
- リクライニング角度:95°~115°

ティルト・リクライニング機能を組み合わせて姿勢保持を有効にします。

月額 ¥8,000
1割負担額 ¥800

TAIS:00122-000508

マイチルト・ミニ3D MH-SRL-SE



kg 29.0kg [松永製作所]
背シート張り調整 アームサポート高さ調節 スイングアウト ティルト&リクライニング エレベティング

- 車輪サイズ:5×12(インチ)
- チルト角度:0°~25°
- リクライニング角度:90°~110°
- クッション厚み:6.5(cm)

真横への移動が可能。狭い場所での使用にも適した超コンパクトチルト・リクライニング介助タイプ。

月額 ¥9,000
1割負担額 ¥900

TAIS:00066-000352



背シート張り調整



ティルト



エレベータング



フットサポート前後調節



フットサポート前後&角度調節



スイングアウト



ティルト&リクライニング



リクライニング



座高調節



アームサポート高さ調節



着脱式アームサポート



跳ね上げ式アームサポート

マイチルトコンパクトII

MH-CR2-SE



kg 27.3kg [松永製作所]

- 背シート張り調整
- ティルト&リクライニング
- アームサポート高さ調節
- エレベータング
- スイングアウト

- 折りたたみ寸法
幅 32.5×奥行 93.5×高さ 116.5(cm)
- 車輪サイズ:5×12(インチ)
- チルト角度:0°~30°
- リクライニング角度:90°~125°
- クッション厚み:6.5(cm)

上部胸椎サポートパッドで不安定な姿勢をサポート。背の高い方もしっかり支える背もたれ高さ調整。自由自在に調整が出来るスネークヘッドサポート。
TAIS:00066-000414

非課税 月額 ¥10,000
1割負担額 ¥1,000

オアシスポジティブ

OS-12TRSP



kg 22.7kg [松永製作所]

- 背シート張り調整
- アームサポート高さ調節
- 着脱式アームサポート
- ティルト&リクライニング
- エレベータング
- スイングアウト

- 折りたたみ寸法
幅 32×奥行 90.5×高さ 95.5(cm)
- 車輪サイズ:6×12(インチ)
- チルト角度:0°~30°
- リクライニング角度:90°~125°
- クッション厚み:7(cm)

長時間座っていても前すべりしないWリクライニング機構。全幅スリム!お家の中でもスムーズにお使いいただけます。
TAIS:00066-Z00011

非課税 月額 ¥9,000
1割負担額 ¥900

ネクストローラーSP II



kg 24.0kg [MIKI]

- 背シート張り調整
- リクライニング
- アームサポート高さ調節
- スイングアウト

- 車輪サイズ:6×16(インチ)
- リクライニング角度:100°~170°

座面昇降型リクライニング式車いす。リクライニングで同時に座面が約15cm上昇する。特殊な仕組みにより介助者の腰への負担を軽減することができます。
TAIS:00122-000491

非課税 月額 ¥10,000
1割負担額 ¥1,000

モデラートII



kg 20.0kg [ラングラーコーポレーション]

- 背シート張り調整
- アームサポート高さ調節
- ティルト&リクライニング
- スイングアウト

- 折りたたみ寸法
幅 58×奥行 70×高さ 80(cm)
- 車輪サイズ:6×14(インチ)
- チルト角度:4°~24°
- リクライニング角度:95°~130°
(チルト&リクライニング連動)

1本のレバーでリクライニングとティルトが同時に操作可能です。円背の方にも最適。

非課税 月額 ¥9,000
1割負担額 ¥900

スキット7

SKT-7

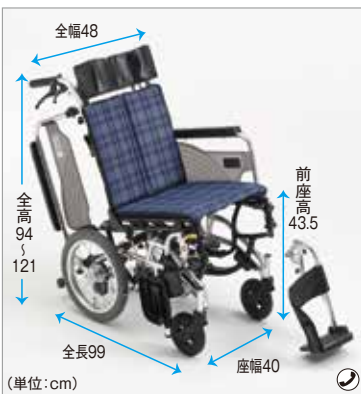

kg 19.0kg [MIKI]

- 跳ね上げ式アームサポート
- アームサポート高さ調節
- ティルト
- スイングアウト

- 折りたたみ寸法
幅 32×奥行 72×高さ 70(cm)
- 車輪サイズ:6×14(インチ)
- チルト角度:0°~30°

ティルト仕様で全幅がわずか48cmとコンパクト。狭い場所でも座面角度を調整してゆったり座れます。
TAIS:00122-000433

非課税 月額 ¥8,000
1割負担額 ¥800

スキット8

SKT-8



kg 22.6kg [MIKI]

- 背シート張り調整
- 跳ね上げ式アームサポート
- ティルト&リクライニング
- スイングアウト

- 折りたたみ寸法
幅 32×奥行 78(103)×高さ 71(cm)
- 車輪サイズ:6×14(インチ)
- チルト角度:0°~20°
- リクライニング角度:90°~110°

コンパクトで多機能なチルト&リクライニング車いす。室内の移動もスムーズです。
TAIS:00122-000485

非課税 月額 ¥6,000
1割負担額 ¥600

※マークのついた商品は、通常在庫品ではないため、納期はお問い合わせください
※非課税表示のない物は全て課税商品です

特殊寝台

特殊寝台付属品
床ずれ防止用具

徘徊感知機器
移動用リフト

車いす

車いす付属品

スロープ

歩行器

歩行補助杖

手すり

アシストホイールライト



kg 19.0kg [ナブテスコ]

背シート張り調整

- 折りたたみ寸法 幅 33.5×奥行 97×高さ 68(cm)
- 車輪サイズ:6×16(インチ)
- 走行距離:7km ※使用状況、使用環境により値は変動します。
- 充電時間:2時間
- 最大登坂角度:10°
- 最大積載量:75kg

電動車いすなのにモジュール製やスチール製の車いすと同等の質量を実現。電動モーターの働きで上り坂をらくらくアシスト。

TAIS:00025-000023

非課税 月額 ¥15,000
1割負担額 ¥1,500

タウンイジョイXプラス Pタイプ



kg 29.4kg [ヤマハ発動機]

アームサポート 高さ調節
スイングアウト

- 折りたたみ寸法 幅 34.2×奥行 75.2×高さ 74.7(cm)
- 車輪サイズ:6×16(インチ)
- 走行距離:16km ※使用状況、使用環境により値は変動します。
- 充電時間:5時間
- 最大登坂角度:6°
- 最大積載量:100kg

16インチのタイヤに電動ユニットを搭載した車いす。介護ブレーキ付き。液晶画面搭載。

TAIS:00233-000094

非課税 月額 ¥28,000
1割負担額 ¥2,800

JWアクティブプラス Pタイプ



kg 28.7kg [ヤマハ発動機]

蹴り上げ式アームサポート アームサポート 高さ調節
スイングアウト

- 折りたたみ寸法 幅 35×奥行 78×高さ 77.4(cm)
- 車輪サイズ:7×22(インチ)
- 走行距離:15km ※使用状況、使用環境により値は変動します。
- 充電時間:3時間
- 最大登坂角度:6°
- 最大積載量:100kg

22インチの自走式タイヤに電動ユニットを搭載した車いす。介助操作部付。液晶画面を搭載。

TAIS:00233-000097

非課税 月額 ¥29,000
1割負担額 ¥2,900

ラスレル



kg 21.6kg [カシダス株式会社]

- 折りたたみ寸法 幅 64.5×奥行 32×高さ 111.5(cm)
- 車輪サイズ:7×10(インチ)
- 走行距離:13km ※使用状況、使用環境により値は変動します。
- 充電時間:4時間
- 最大登坂角度:10°
- 最大積載量:115kg

電動車いすではトップクラスの最軽量コンパクト収納。3秒で簡単に折りたためます。

TAIS:01388-000007

非課税 月額 ¥18,000
1割負担額 ¥1,800

セニアカー



kg 98.0kg [スズキ]

ノーバンクタイヤ コーナー自動減速機能
回転シート ひじかけはねあげ

- 走行距離:33km ※使用状況、使用環境により値は変動します。
- 充電時間:3~12時間
- 最大登坂角度:10°
- 最大積載量:100kg

洗練された機能・使いやすさのスタンダードモデル。

TAIS:00152-000013

非課税 月額 ¥22,000
1割負担額 ¥2,200

モンパル



kg 115kg [ホンダ]

ノーバンクタイヤ コーナー自動減速機能
回転シート ひじかけはねあげ

- 走行距離:25km ※使用状況、使用環境により値は変動します。
- 充電時間:8~11時間
- 最大登坂角度:10°
- 最大積載量:100kg

おしゃれなデザインの新感覚電動カート。ソフトな乗り心地で長距離もラク。

TAIS:00433-000004

非課税 月額 ¥26,000
1割負担額 ¥2,600

特殊寝台

特殊寝台付属品 床ずれ防止用具

徘徊感知機器 移動用リフト

車いす

車いす付属品

スロープ

歩行器

歩行補助杖

手すり



WHILLCK-2



電動カート [WHILL]
51.9kg
 ノーバンクタイヤ (No-bank tires) / ひじかけはねあげ (Armrest height adjustment)
 ひじ高さ調節 (Armrest height adjustment)
 ● 走行距離: 18km
※使用状況、使用環境により値は変動します。
 ● 充電時間: 5時間
 ● 車輪サイズ: 10×10.5(インチ)
 ● 実用登坂角度: 10°
 ● 速度: [前進] 1.0~6.0 km/h [後進] 1.0~2.0 km/h
 ● 最大積載量: 115kg

力を入れず操作できるコントローラー。フットプレートの上に立っても転倒しないデザインで簡単・安全に利用が可能。最大5cmの段差を乗り越え可能。
 TAIS:01520-000028

月額 ¥27,800
 1割負担額 ¥2,780

安全運転指導

レンタルをご検討の方には、実際に目的地までのルートを専門のスタッフ同行にて試験走行していただきます。危険箇所での運転方法や注意事項などを丁寧に説明いたします。

電動車いす適合チェックシート

「電動車いす適合チェックシート」を用い、レンタルご利用に際して特に注意が必要と判断されるポイントについて、ご利用者様と確認した後に納品いたします。

メンテナンスサービス

ご利用者様にとって電動車いすは日常の足代わりです。不具合発生時には専門スタッフが迅速に対応。故障箇所の特定、部品交換などを行います。

車体カバー無償レンタル

電動車いすを清潔に使用でき、防犯効果の高い車体カバーを無償レンタルいたします。(摩耗時の交換も回数に関わらず無料。但し、紛失時は実費)

総合保険・見舞金制度加入済

レンタル中は万一の事故に備え、傷害見舞金制度&賠償責任保険に加入済。電動車いすの破損や盗難の際も十分な補償を受けられます。
 傷害見舞金・死亡後遺償: 最高300万円 賠償責任保険: 最高1億円(対人・対物)
 通院日額: 2,000円 車両損害: 車両の損害・盗難の損害実費を補償
 入院日額: 3,000円 ※デモ期間より加入済(免責なし)

その他お取り扱い可能商品

商品名 (メーカー名)	TAIS コード	重量 (kg)	全幅 (cm)	座幅 (cm)	前座高 (cm)	収納時 全幅 (cm)	ひじかけ はねあげ	スイング アウト	月 額	1割負担額
グレイスコアマルチ GRC-31B (松永製作所)	00066-000401	15.4	56.5	40	43	32.5	○	○	¥6,000	¥600
グレイスコアマルチ GRC-41B (松永製作所)	00066-000402	14.1	56.5	40	43	32	○	○	¥6,000	¥600
ネクストコアプチ NEXT-10B (松永製作所)	00066-000324	11.8	55	40	39	28	×	×	¥4,000	¥400
ネクストコアプチ NEXT-20B (松永製作所)	00066-000325	11.1	54	40	39	28	×	×	¥4,000	¥400
ネクストコア・グラン NEXT-12B (松永製作所)	00066-000326	13.4	57	42	47	30	×	×	¥5,000	¥500
ネクストコア・グラン NEXT-22B (松永製作所)	00066-000327	11.8	6	42	47	29	×	×	¥5,000	¥500
ふわりす自走 (カウムラサイクル)	00160-000241	9.6	59.5	40	43	33	×	×	¥5,000	¥500
ふわりす介助 (カウムラサイクル)	00160-000240	8.9	55	40	43	33	×	×	¥5,000	¥500
ネクストコアアジャスト NEXT-51B (松永製作所)	00066-000320	14.6	56	38/40/42	41/43/45	28	○	○	¥6,000	¥600
ネクストコアアジャスト NEXT-61B (松永製作所)	00066-000321	13.6	55	38/40/42	41/43/45	28	○	○	¥6,000	¥600
スキット 1000Lo SKT-1000Lo (MiKi)	00122-000535	18.2	55/57/59	40/42/44	36/38.5/41	32	○	○	¥6,500	¥650
スキット 2000Lo SKT-2000Lo (MiKi)	00122-000536	16.6	49/51/53	40/42/44	36/38.5/41	27	○	○	¥6,500	¥650
マイチルトグラン 3D MH-GR-SE (松永製作所)	00066-000391	26.7	62	44	47	32.5	○	○	¥9,600	¥960
シータス STS-1 (MiKi)	00122-000548	24.2	61.5	40	40	37	×	○	¥9,500	¥950

※電動車いすはバッテリーを含まない重量です

※マークのついた商品は、通常在庫品ではないため、納期はお問い合わせください
 ※非課税表示のない物は全て課税商品です

特殊寝台
 特殊寝台付属品
 床ずれ防止用具
 徘徊感知機器
 移動用リフト
 車いす
 車いす付属品
 スロープ
 歩行器
 歩行補助杖
 手すり

車いす付属品

ベスポジェルクッション

CK-375 [ケーブ]

前後の向きを入れ替えることで足こぎをしやすくしたり(活動補助)、前ズレしにくくできます(姿勢保持)



- サイズ: 幅 奥行 厚さ(cm)
40×40×6.5
- 重量: 1.6kg

TAIS:00206-000072

非課税	月額	¥2,000
	1割負担額	¥200

ピタ・シートクッション

PT-002 [ファンディーナ]

長時間座っていても疲れにくく安定した座位とフィット感が得られます。



- サイズ: 幅 奥行 厚さ(cm)
40×40×5.5
- 重量: 1.2kg

TAIS:00857-000006

非課税	月額	¥1,800
	1割負担額	¥180

車いす用メディマット

W445T
ハーフサイズ

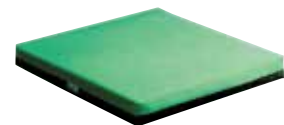

- サイズ: 幅 奥行 厚さ(cm)
40×40×5
- 重量: 0.6kg

W485T [テックワン]
フルサイズ

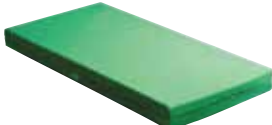

- サイズ: 幅 奥行 厚さ(cm)
40×85×5
- 重量: 1.0kg

TAIS:00413-000006

非課税	月額	¥2,000
	1割負担額	¥200

TAIS:00413-000007

非課税	月額	¥3,000
	1割負担額	¥300

アウルREHA ①レギュラー②ハイ

①OWL21-BK1-4040 ②OWL22-BK1-4040 [加地]

エクスジェルの採用で優れた体圧分散効果を実現します。最も圧力がかかる座骨部付近を効果的に減圧します。薄さ、足つき性を求める方に。

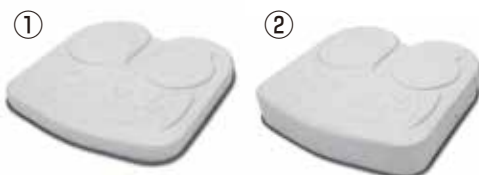

- サイズ: 幅 奥行 厚さ(cm)
①40×40×4
②40×40×8
- 重量: ①1.2kg
②1.4kg

①TAIS:00540-000028
②TAIS:00540-000029

非課税	月額	¥2,000
	1割負担額	¥200

※カバー付き

アウルREHA 3Dジャスト

OWL25-BK1-4040 [加地]

3D形状のクッションでありながら厚みを抑えたクッションです。



- サイズ: 幅 奥行 厚さ(cm)
40×40×8
- 重量: 1.5kg

TAIS:00540-000055

非課税	月額	¥2,000
	1割負担額	¥200

デュオジェルクッション

CK-385(40cm幅用)

[ケープ]

仙骨座りや骨盤後傾を起こす座位保持困難な方の姿勢保持と体圧分散に効果的です。

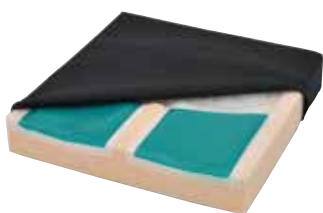

- サイズ:
幅 奥行 高さ(cm)
40×40×7.5
- 重量:1.9kg

TAIS:00206-000048

非課税	月 額	¥2,000
	1 割	負担額 ¥200

リフレックス

[クーキ・トレーディング]

座ると空気が抜けはじめ適圧になると空気自動解放バルブが閉じ、底突きの心配がありません。空気調整で悩まれている方にお勧めです。



- サイズ:
幅 奥行 高さ(cm)
40×40×8
- 重量:0.7kg

TAIS:00468-000034

非課税	月 額	¥2,500
	1 割	負担額 ¥250

αPLA Fクッション

FWC-4040

[タイカ]

高い体圧分散性能と座位姿勢の安定を考えた高性能車いす用クッション。



- サイズ:
幅 奥行 高さ(cm)
40×40×7.5
- 重量:0.6kg

撥水・防水カバータイプ

TAIS:00563-000124

非課税	月 額	¥2,000
	1 割	負担額 ¥200

エアールクッション

ALC-80-40

[Miki]

座ったときにかかる圧力で、空気が圧の低いところに移動します。そのため座骨部・尾骨部・転子部の圧力がほぼ一定となり、体のあらゆる変形に対応し接触面を包み込むように支えます。



- サイズ:
幅 奥行 高さ(cm)
40×40×8
- 重量:0.67kg

TAIS:00122-000628

非課税	月 額	¥1,500
	1 割	負担額 ¥150

マイクッション

[ケープ]

車いすのスリングシート上での姿勢保持と体圧分散を考えたクッションです。

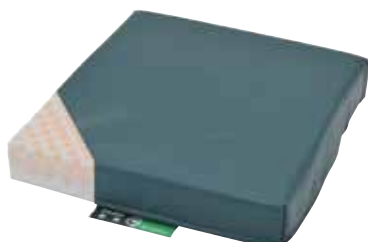

- サイズ:
幅 奥行 厚さ(cm)
39×39×8(前側5)
- 重量:0.5kg

TAIS:00206-000051

非課税	月 額	¥1,000
	1 割	負担額 ¥100

カリHR

[加地]

軽量でありながら、3D形状が優れた体圧分散と安定した座位姿勢を可能にしたクッションです。



- サイズ:
幅 奥行 厚さ(cm)
40×40×6
- 重量:0.5kg

TAIS:00540-000037

非課税	月 額	¥1,400
	1 割	負担額 ¥140

※マークのついた商品は、通常在庫品ではないため、納期はお問い合わせください
※単品にてレンタルの場合は課税商品となります
※非課税表示のない物は全て課税商品です

ピタシートクッション ブレス

PTB865

[ファンディーナ]

ブレスエアとジェルセグメントの組み合わせで、疲れにくく安定性の高いマットレスです。

- サイズ: 幅 奥行 厚さ(cm)
40×40×6.5
- 重量: 1.4kg



TAIS:00857-000014

非課税	月 額	¥2,000
	1 割 負担額	¥200

ロホクッション

[アビリティーズ・ケアネット]

臀部を沈み込ませ、効果的に圧力を分散するクッションです。

1バルブで空気量を使用者に合わせて調整し、体圧分散をします。



ロータイプ

- サイズ: 幅 奥行 厚さ(cm)
38×38×5
- 重量: 0.85kg

TAIS:01300-000037

非課税	月 額	¥5,000
	1 割 負担額	¥500

ハイタイプ

- サイズ: 幅 奥行 厚さ(cm)
38×38×10
- 重量: 1.25kg

TAIS:01300-000041

非課税	月 額	¥5,000
	1 割 負担額	¥500

アウル サポート

OWLS-B01

バッククッション(背中)

OWLS-S01

[加地]

シートクッション(座)



- サイズ: 幅 奥行 高さ(cm)
48×12×36.5
- 重量: 1.4kg
- サイズ: 幅 奥行 厚さ(cm)
40×40×7
- 重量: 1.2kg

姿勢を心地よく自然に安定させる車いす用クッション。車いすで姿勢保持の必要な方にエクスジェルがやさしく身体をサポート。

TAIS:00540-000015

非課税	月 額	¥1,800
	1 割 負担額	¥180

TAIS:00540-000016

非課税	月 額	¥2,000
	1 割 負担額	¥200

エクスジェルバッククッション

BAC01-BK

ロータイプ

BAC02-BK

[加地]

ハイタイプ



- サイズ: 幅 奥行 高さ(cm)
40×14×18
- 重量: 0.5kg
- サイズ: 幅 奥行 高さ(cm)
40×17×18
- 重量: 1.1kg

骨盤と体側を左右からサポートすることで体幹が安定します。お尻まわりに隙間があり姿勢が不安定な方にはロータイプ。円背や骨盤後傾が進行し体幹が崩れやすい方にはハイタイプ。

TAIS:00540-000034

非課税	月 額	¥1,200
	1 割 負担額	¥120

TAIS:00540-000035

非課税	月 額	¥1,600
	1 割 負担額	¥160



ヨッコイショテーパー(スタンダード)

[ニシウラ]

車いすに取り付けることで良い姿勢を保持でき、誤嚥予防効果を高めます。肘がしっかり置けるので姿勢が安定します。

- サイズ:
幅 奥行 厚さ(cm)
63×60×1.5
- 重量:2.5kg



TAIS:01272-000003

非課税	月 額	¥2,000
	1 割 額	¥200
	負 担 額	

うでささえ

[カワムラサイクル]

- ・うでのずれ・落下を防止
- ・カワムラサイクル製の車いすでご使用ください
- ・取付可能(ひじ当て)サイズ/幅4.3~4.5cm、高さ1.7~2.7cm



- サイズ:
幅 奥行 高さ(cm)
9.5×15×8.5
- 重量:0.2kg

TAIS:00160-000218

非課税	月 額	¥1,000
	1 割 額	¥100
	負 担 額	

ブレーキ延長棒

[松永製作所/MiKi/カワムラサイクル]

ブレーキを操作する力の弱い方にはブレーキレバーの延長をおすすめします。



- レバー長さ:5/10/15cm
※一部対応できない機種があります。

TAIS:00066-000298

非課税	月 額	¥500
	1 割 額	¥50
	負 担 額	

スーパーヘッド

[アルバジャパン]

頭部を支えて姿勢を安定させる車いす専用のヘッドレストです。枕の位置は360度調整でき、安定した姿勢で座ることが可能です。



- サイズ:
幅 奥行 高さ(cm)
41×36×28
- 重量:1.1kg

TAIS:00156-000015

非課税	月 額	¥1,800
	1 割 額	¥180
	負 担 額	

※在庫限り

ボンベ架

MS-134

[MiKi]



酸素ボンベを車いすの後方に携帯する際に使用します。ベルトの大きさの調整が可能です。

(直径は最大16cmまで可能)
※一部対応できない機種があります。

TAIS:00122-000214

非課税	月 額	¥1,000
	1 割 額	¥100
	負 担 額	

車いす用あんしんベルト

[看護用品研究所]

車いすからのずれ落ちを防ぎます。



- 横ベルト:最大130cm

TAIS:00061-000002

非課税	月 額	¥1,000
	1 割 額	¥100
	負 担 額	

※マークのついた商品は、通常在庫品ではないため、納期はお問い合わせください
※単品にてレンタルの場合は課税商品となります
※非課税表示のない物は全て課税商品です

スライドスロープ

[イーストアイ]

収納時
コンパクト

長さ調節可

左右片側ずつセットできるので、持ち運びやすく段差の高さに合わせてスロープの長さを調節できます。
有効長: 1.5m~2.92m

- 耐荷重: 250kg(2本セット時)
- 折りたたみ寸法: 幅25×121×厚8(cm)

品番	TAIS	スロープの長さ(cm)	全幅(cm)	自重(kg)	自力走行適用段差(cm)	介助での最大段差(cm)	月額	1割負担額
ESK300R	00465-000090	最大300	18~25	8.7			¥7,000	¥700

ケアスロープ

[ケアメディックス]

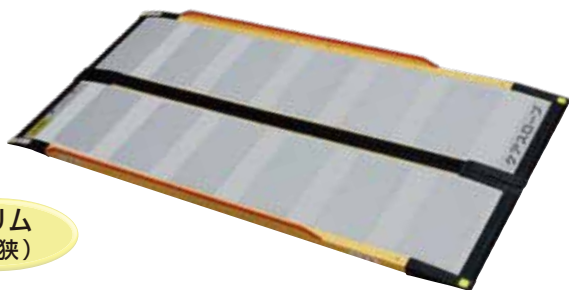
スリム
(幅狭)

安心と使いやすさにスマートさをプラス。
全幅70cmの狭い間口に対応できるエッジ付きスロープです。

- 耐荷重: 300kg
- 折りたたみ寸法: 幅35×スロープ長×厚10(cm)
※CS-120は厚8cm

品番	TAIS	スロープの長さ(cm)	全幅(cm)	自重(kg)	自力走行適用段差(cm)	介助での最大段差(cm)	月額	1割負担額
CS-65	00093-000015	65	70	3	5	15	¥4,000	¥400
CS-100	00093-000016	100		5	8	24	¥5,000	¥500
CS-120	00093-000017	120		6	10	30	¥5,000	¥500
CS-150	00093-000018	150		8	13	37	¥6,000	¥600
CS-175	00093-000019	175		9	15	43	¥6,500	¥650
CS-200	00093-000020	200		10	17	50	¥7,200	¥720
CS-240	00093-000021	240		12	20	60	¥9,000	¥900

ケアスロープJ 専用ジョイント台

[ケアメディックス]

スロープ2台を専用ジョイント台に組み合わせることで高段差に対応できます。

ケアスロープ2台、ジョイント台1台を組み合わせた車いす用の長尺スロープです。

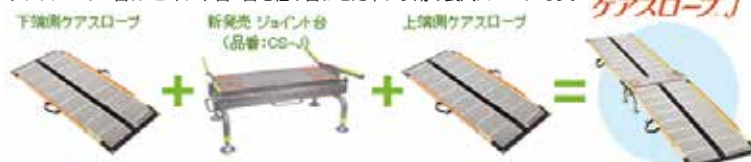

- 重量: 約12kg
- 耐荷重: 300kg

品番 TAIS	CS-150			
CS-150	①CSJ-300 00093-000022	CS-175		
CS-175	②CSJ-325 00093-000023	③CSJ-350 00093-000044	CS-200	
CS-200	④CSJ-350 00093-000024	⑤CSJ-375 00093-000045	⑥CSJ-400 00093-000048	CS-240
CS-240	⑦CSJ-390 00093-000025	⑧CSJ-415 00093-000046	⑨CSJ-440 00093-000049	⑩CSJ-480 00093-000051

ケアスロープとして貸与マークを取得済み



	月額	1割負担額
①	¥12,000	¥1,200
②	¥13,000	¥1,300
③	¥14,000	¥1,400
④	¥15,000	¥1,500
⑤	¥16,000	¥1,600
⑥	¥17,000	¥1,700
⑦	¥18,000	¥1,800
⑧	¥19,000	¥1,900
⑨	¥20,000	¥2,000
⑩	¥21,000	¥2,100

インタースロープ

[モルテン]

小さな段差によるつまずき防止や、車いす走行時の負担を軽減するための低段差スロープです。
屋内から屋外まで広範囲に使用できます。

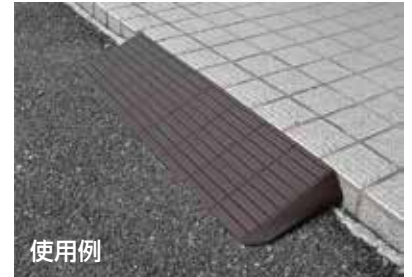

76cm幅			高さ(cm)	奥行(cm)	月額	1割負担額
品番	TAIS	自重(kg)				
MSRP1076	00054-000173	0.10	1.0	3	¥500	¥50
MSRP1576	00054-000174	0.25	1.5	5	¥500	¥50
MSRP2076	00054-000175	0.39	2.0	7	¥500	¥50
MSRP2576	00054-000176	0.56	2.5	9	¥500	¥50
MSRP3076	00054-000177	0.75	3.0	11	¥500	¥50
MSRP3576	00054-000178	1.00	3.5	13	¥500	¥50
MSRP4076	00054-000179	1.10	4.0	15	¥500	¥50
MSRP4576	00054-000180	2.10	4.5	17	¥500	¥50
MSRP5076	00054-000181	2.90	5.0	19	¥700	¥70
MSRP5576	00054-000182	2.60	5.5	21	¥800	¥80
MSRP6076	00054-000183	3.70	6.0	23	¥900	¥90
MSRP6576	00054-000184	4.70	6.5	25	¥1,100	¥110

ポータブルスロープ

エッジ付1枚板タイプ

[イースタイ]

軽いアルミ製、1枚板タイプのエッジ付スロープです。
重量のある電動車いすも使用可能です。

● 耐荷重: 180kg

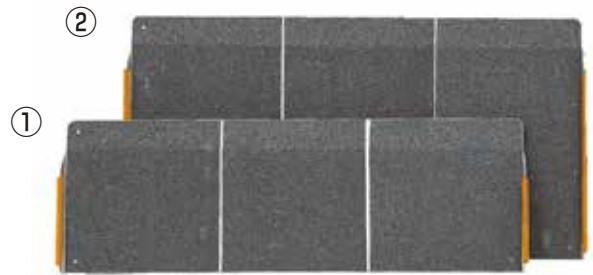

品番	TAIS	スロープの長さ(cm)	全幅(cm)	自重(kg)	使用可能段差(cm)	月額	1割負担額
①PEK025	00465-000091	25	69.5	1.7	2~5	¥2,000	¥200
②PEK040	00465-000092	40		2.8	2~9	¥2,000	¥200

LスロープFK

[シコク]

限られた場所にも設置でき、設置角度を選べ
坂道にも安定して設置できるスロープです。

● 耐荷重: 250kg

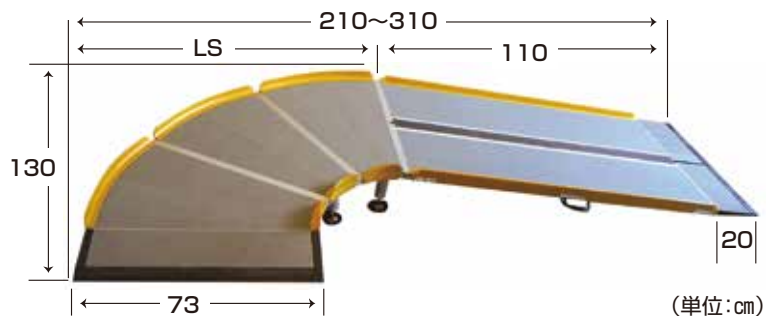

品名	TAIS	自重(kg)	スロープの長さ(cm)	月額	1割負担額
LスロープFK 1000	01235-000173	26.3	100	¥10,000	¥1,000
LスロープFK 1250	01235-000174	27.4	125	¥11,000	¥1,100
LスロープFK 1500	01235-000175	28.1	150	¥12,500	¥1,250
LスロープFK 1750	01235-000176	30.0	175	¥13,000	¥1,300
LスロープFK 2000	01235-000177	32.0	200	¥14,000	¥1,400

※マークのついた商品は、通常在庫品ではないため、納期はお問い合わせください
※非課税表示のない物は全て課税商品です

特殊寝台
特殊寝台付属品
床ずれ防止用具
徘徊感知機器
移動用リフト
車いす
車いす付属品
スロープ
歩行器
歩行補助杖
手すり

歩行車

テイコブリトルワゴン [幸和製作所]

荷物がたくさん入り、買い物かごも載せることができるので買い物などに便利な歩行車です。



TAIS:00030-000171

- 使用時寸法
幅 奥行 高さ(cm)
49.5×60×67~91
- 折りたたみ寸法
幅 奥行 高さ(cm)
49.5×42.5×74
- 重量:7kg
- 最大耐荷重:75kg
- 座面高:48cm

月 額	¥3,600
1 割 負担額	¥360

ショッピングターン [アロン化成]

買い物かごを乗せることができる、安定性の高い歩行車です。



TAIS:00221-000507

- 使用時寸法
幅 奥行 高さ(cm)
53×73×72.5~90
- 折りたたみ寸法
幅 奥行 高さ(cm)
28×73×72.5
- 重量:6.1kg
- 最大耐荷重:100kg
- 座面高:47cm

非課税 月 額	¥3,000
1 割 負担額	¥300

ヘルシーワンW [ウィズワン]

コンパクトで軽量でありながら、歩きやすいワイドタイプ歩行車。



TAIS:00063-000038

- 使用時寸法
幅 奥行 高さ(cm)
54×55×84~93
- 折りたたみ寸法
幅 奥行 高さ(cm)
26×34×88
- 重量:4.5kg
- 最大耐荷重:75kg
- 座面高:—cm

月 額	¥3,000
1 割 負担額	¥300

ヘルシーワンレジェール [ウィズワン]

小柄な方向けの軽くてお洒落な歩行車。



TAIS:00063-000039

- 使用時寸法
幅 奥行 高さ(cm)
53×52×75.5~84.5
- 折りたたみ寸法
幅 奥行 高さ(cm)
27.5×32×79
- 重量:3.95kg
- 最大耐荷重:75kg
- 座面高:—cm

月 額	¥3,000
1 割 負担額	¥300

テイコブリトルスリム [幸和製作所]

小回りが利き、楽に使える!軽さが魅力の軽量設計。



TAIS:00030-000163

- 使用時寸法
幅 奥行 高さ(cm)
47×58×64~91
- 折りたたみ寸法
幅 奥行 高さ(cm)
47×35×72
- 重量:4.5kg
- 最大耐荷重:75kg
- 座面高:48cm

月 額	¥3,200
1 割 負担額	¥320

ピウプレストマム [ウィズワン]

電車バスにも安心して乗れる軽量歩行器。



TAIS:00063-000037

- 使用時寸法
幅 奥行 高さ(cm)
50×62×81.5~89
- 折りたたみ寸法
幅 奥行 高さ(cm)
27×62×82
- 重量:5.2kg
- 最大耐荷重:75kg
- 座面高:43cm

月 額	¥3,000
1 割 負担額	¥300

シンフォニーSPスリム [島製作所]

狭い場所でも小回りが利き、操作しやすい歩行車です。



TAIS:00576-000039

- 使用時寸法
幅 奥行 高さ(cm)
48×60×77.5~86.5
- 折りたたみ寸法
幅 奥行 高さ(cm)
48×33×69
- 重量:4.9kg
- 最大耐荷重:75kg
- 座面高:44cm

月 額	¥3,000
1 割 負担額	¥300

イコットエア [アロン化成]

コンパクトに折りたたみ、かつ安定感のあるフレーム構造の歩行器。



※在庫限り
TAIS:00221-000552

- 使用時寸法
幅 奥行 高さ(cm)
51×63.5×80~92.5
- 折りたたみ寸法
幅 奥行 高さ(cm)
51×44×80~92.5
- 重量:3.9kg
- 最大耐荷重:100kg
- 座面高:51.5cm

月 額	¥3,300
1 割 負担額	¥330

ミケーレ

[幸和製作所]

ティッピング機能が付いているので段差超えも楽々です。



- 使用時寸法
幅 奥行 高さ(cm)
53.5×60.5×79~95
- 折りたたみ寸法
幅 奥行 高さ(cm)
23.5×64.5×79
- 重量:5.9kg
- 最大耐荷重:80kg
- 座面高:50cm

月額	¥3,000
1割負担額	¥300

TAIS:00030-000175

サンティノ

[幸和製作所]

片手でも持ち運びできる軽量設計なので、バスや電車などの乗り降りにも便利な歩行車です。



- 使用時寸法
幅 奥行 高さ(cm)
50×63.5×80~95
- 折りたたみ寸法
幅 奥行 高さ(cm)
21×30×89.5
- 重量:4.9kg
- 最大耐荷重:80kg

月額	¥3,500
1割負担額	¥350

TAIS:00030-000189

ハッピーII トール

[竹虎]

スタンダードタイプのハッピーIIに高さをプラス。



- 使用時寸法
幅 奥行 高さ(cm)
58.5×65.5×78~92
- 折りたたみ寸法
幅 奥行 高さ(cm)
58.5×44.5×78~92
- 重量:8kg
- 最大耐荷重:100kg
- 座面高:50cm

月額	¥3,200
1割負担額	¥320

TAIS:00110-000127

ハッピーII

[竹虎]

大型キャスター採用でバランス性と走行性がアップ。



- 使用時寸法
幅 奥行 高さ(cm)
55.5×62×78~87
- 折りたたみ寸法
幅 奥行 高さ(cm)
30×43.5×87
- 重量:7.7kg
- 最大耐荷重:100kg
- 座面高:50cm

月額	¥3,000
1割負担額	¥300

TAIS:00110-000095

ハッピーミニ

[竹虎]

ハッピーIIがさらに軽量・コンパクトになりました。



- 使用時寸法
幅 奥行 高さ(cm)
50×57.5×70~79
- 折りたたみ寸法
幅 奥行 高さ(cm)
50×39.5×70~79
- 重量:6.5kg
- 最大耐荷重:80kg
- 座面高:43cm

月額	¥3,000
1割負担額	¥300

TAIS:00110-000103

シンフォニーSP

[島製作所]

片方だけの操作で両後輪にブレーキが掛かります。



- 使用時寸法
幅 奥行 高さ(cm)
50×56×78.5~88
- 折りたたみ寸法
幅 奥行 高さ(cm)
50×28.5×86.5
- 重量:5.9kg
- 最大耐荷重:100kg
- 座面高:41cm

月額	¥3,000
1割負担額	¥300

TAIS:00576-000014
※介護保険対象外となる地域があります。

シンフォニーEVO

[島製作所]

高身長の方にもお使い頂ける歩行車です。



- 使用時寸法
幅 奥行 高さ(cm)
55×61×81~93
- 折りたたみ寸法
幅 奥行 高さ(cm)
55×37×88
- 重量:5.9kg
- 最大耐荷重:75kg
- 座面高:43cm

月額	¥3,000
1割負担額	¥300

TAIS:00576-000036

アシストウォーカーRT2

[RT.ワークス]

電動アシストだから坂道でも安心快適な歩行。



- 使用時寸法
幅 奥行 高さ(cm)
55×74×72.5~85
- 折りたたみ寸法
幅 奥行 高さ(cm)
26×74×—
- 重量:9kg
- 座面高:52cm

月額	¥7,600
1割負担額	¥760

TAIS:01560-000003

※マークのついた商品は、通常在庫品ではないため、納期はお問い合わせください
※非課税表示のない物は全て課税商品です

シトレア

[幸和製作所]

軽量・コンパクトな前腕支持歩行車。



TAIS:00030-000226

- 使用時寸法
幅 奥行 高さ(cm)
48×64.5×84~112
- 折りたたみ寸法
幅 奥行 高さ(cm)
48×40×83.5
- 重量:7.9kg
- 最大耐荷重:75kg
- 座面高:48cm

月 額	¥4,000
1 割 負担 額	¥400

テイコブリトルRF

[幸和製作所]

2wayハンドル仕様で身体状況に合わせて使い分け。抑速機能付きの後輪タイプ。



TAIS:00030-000158

- 使用時寸法
幅 奥行 高さ(cm)
54.5×67×85.5~112.5
- 折りたたみ寸法
幅 奥行 高さ(cm)
54.5×45×86
- 重量:9.7kg
- 最大耐荷重:75kg
- 座面高:52.5cm

月 額	¥5,000
1 割 負担 額	¥500

コンパル

[ナブテスコ]

歩行速度に応じて自動的にブレーキが働き減速します。



※在庫限り

TAIS:00025-000022

- 使用時寸法
幅 奥行 高さ(cm)
54×70.5×78~100
- 折りたたみ寸法
幅 奥行 高さ(cm)
26×70×78
- 重量:8.9kg
- 最大耐荷重:100kg
- 座面高:48cm

非課税 月 額	¥3,000
1 割 負担 額	¥300

コンパルリハモ

[ナブテスコ]

様々な疾病の方が安心して身体を預けられる大型パッドを採用。急加速時にブレーキがかかる抑速ブレーキ付設計の歩行車です。



※在庫限り

TAIS:00025-000024

- 使用時寸法
幅 奥行 高さ(cm)
54.5×65×82~110
- 折りたたみ寸法
幅 奥行 高さ(cm)
54.5×40×85
- 重量:10.9kg
- 最大耐荷重:100kg
- 座面高:47.5cm

非課税 月 額	¥5,000
1 割 負担 額	¥500

シンフォニーAR

[島製作所]

便利なひじ置き付きで、ひじをハンドルとしてつけた状態で使用できます。



TAIS:00576-000038

- 使用時寸法
幅 奥行 高さ(cm)
56×70×81~90
- 折りたたみ寸法
幅 奥行 高さ(cm)
56×42×87
- 重量:6.8kg
- 最大耐荷重:75kg
- 座面高:43cm

月 額	¥3,000
1 割 負担 額	¥300

テイコブリトルボンベ

[幸和製作所]

酸素ボンベが乗せられるため、酸素療法をしたまま外出が可能です。



TAIS:00030-000165

- 使用時寸法
幅 奥行 高さ(cm)
52×64×74~92
- 折りたたみ寸法
幅 奥行 高さ(cm)
52×42.5×81.5
- 重量:5.6kg
- 最大耐荷重:75kg
- 座面高:50cm

月 額	¥4,500
1 割 負担 額	¥450

レッツゴーミニ

[竹虎]

小柄な方や狭い屋内でも扱いやすいコンパクトタイプ。



TAIS:00110-000106

- 使用時寸法
幅 奥行 高さ(cm)
50.5×57×77~81.5
- 折りたたみ寸法
幅 奥行 高さ(cm)
50.5×24×—
- 重量:6.2kg
- 最大耐荷重:80kg
- 座面高:—cm

月 額	¥2,000
1 割 負担 額	¥200

レッツゴー

[竹虎]

トレイとバスケット付きで、ちょっとしたものを運ぶのに便利です。



TAIS:00110-000098

- 使用時寸法
幅 奥行 高さ(cm)
54×60×84~91.5
- 折りたたみ寸法
幅 奥行 高さ(cm)
54×22×84~91.5
- 重量:7kg
- 最大耐荷重:80kg
- 座面高:—cm

月 額	¥2,000
1 割 負担 額	¥200

トレウォークスリム

[日進医療器]

高さ調整がワンタッチレバー式の屋内用歩行車です。



TAIS:00175-000283

- 使用時寸法
幅 奥行 高さ(cm)
55×59×85~105
- 重量:12.1kg
- 最大耐荷重:75kg

非課税	月 額	¥3,000
	1 割 負担 額	¥300

アルコー1GT

[星光医療器製作所]

歩行速度の調整ができる抵抗器を装備した歩行車です。



TAIS:00125-000021

- 使用時寸法
幅 奥行 高さ(cm)
51.5×57×87.5~107.5
- 折りたたみ寸法
幅 奥行 高さ(cm)
22×57×87.5~107.5
- 重量:13.6kg
- 最大耐荷重:100kg

非課税	月 額	¥4,000
	1 割 負担 額	¥400

その他お取り扱い可能商品

商品名 (メーカー名)	TAIS コード	使用時寸法 (cm)			折りたたみ寸法 (cm)			重量 (kg)	最大 耐荷重 (kg)	座面高 (cm)	月 額	1割負担額
		幅	奥行	高さ	幅	奥行	高さ					
アイルウォークα (アイルリンク)	01446-000001	55	62	79.5~ 88.5	51.5	38	85	6.4	75	42.5	非課税 ¥3,000	非課税 ¥300
ハンディウォークS (パラマウント)	00170-000606	55.5	65	65~ 76	23	65	-	6.5	125	48.5	非課税 ¥3,500	非課税 ¥350
ハンディウォークM (パラマウント)	00170-000687	60	65	69~ 88	23	65	-	6.9	130	55	非課税 ¥3,500	非課税 ¥350
ハンディウォークL (パラマウント)	00170-000607	60	65	75~ 100	23	65	-	7.1	150	62	非課税 ¥3,500	非課税 ¥350
リトルターンハイ (アロン化成)	00221-000456	48	65	74~ 86	26	65	74~ 86	6.5	100	47	非課税 ¥3,000	非課税 ¥300
リトルターンロー (アロン化成)	00221-000457	48	65	67~ 74.5	26	65	67~ 74.5	6.4	100	47	非課税 ¥3,000	非課税 ¥300
リトルターンZ (アロン化成)	00221-000624	51	62.5	87.5~ 107.5	39	62	87.5~ 107.5	9.5	75	53.5	非課税 ¥4,200	非課税 ¥420
アルコー SK ミニ (星光医療器製作所)	00125-000087	50	51.5	75~ 102	-	-	-	11.8	80	-	非課税 ¥4,000	非課税 ¥400



※マークのついた商品は、通常在庫品ではないため、納期はお問い合わせください
 ※非課税表示のない物は全て課税商品です

特殊寝台

特殊寝台付属品

床ずれ防止用具

徘徊感知機器

移動用リフト

車いす

車いす付属品

スロープ

歩行器

歩行補助杖

手すり

歩行器

固定式歩行器 C2021C [アクションジャパン]

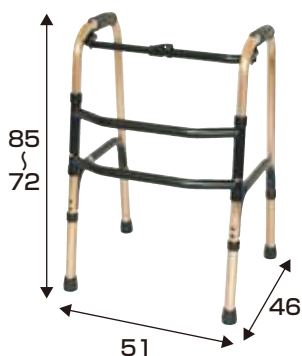

- 折りたたみ寸法
幅 奥行 高さ(cm)
51×10×72~85
- 重量: 2.6kg
- パイプ直径: 2.6cm
- 色: ブロンス

TAIS:00428-000016

非課税	月額	¥2,000
	1負担額	¥200

交互式歩行器 C2023C [アクションジャパン]

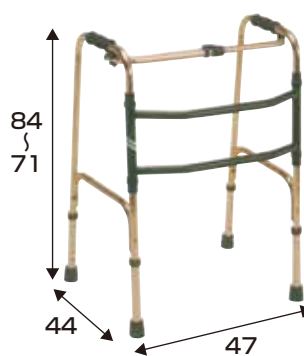

- 折りたたみ寸法
幅 奥行 高さ(cm)
47×10×71~84
- 重量: 2.4kg
- パイプ直径: 2.2cm
- 色: ブロンス

TAIS:00428-000024

非課税	月額	¥2,000
	1負担額	¥200

前輪(直進)付歩行器 C2021CR [アクションジャパン]

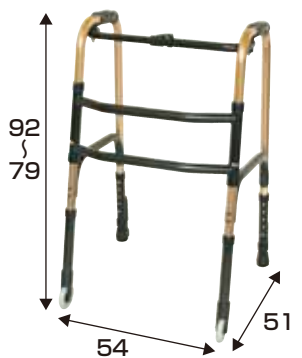

- 折りたたみ寸法
幅 奥行 高さ(cm)
54×10×79~92
- 前輪: 直径約7.6cmの
キャスター
- 後輪: ストッパー機能
- 重量: 3.8kg

TAIS:00428-000018

非課税	月額	¥2,000
	1負担額	¥200

立ち上がり歩行器 C2021CW [アクションジャパン]

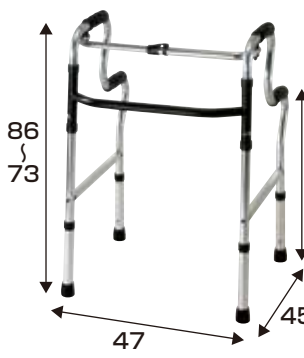

- 折りたたみ寸法
幅 奥行 高さ(cm)
47×10×73~86
- 重量: 2.7kg
- パイプ直径: 2.6cm
- 色: シルバー
(C2021CW-SL)

TAIS:00428-000023

非課税	月額	¥2,000
	1負担額	¥200

前輪(自在輪)付歩行器 C2021CMR [アクションジャパン]

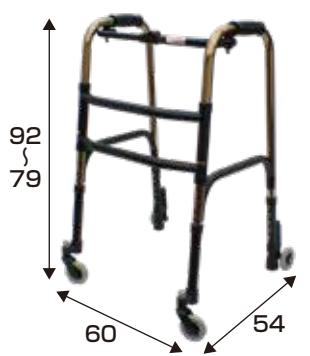

- 折りたたみ寸法
幅 奥行 高さ(cm)
60×10×79~92
- 前輪: 直径約7.6cmの
キャスター
- 後輪: ストッパー付キャスター
- 重量: 4.3kg

TAIS:00428-000019

非課税	月額	¥2,000
	1負担額	¥200

MgウォーカーⅢ型(①S/②Mサイズ) [田辺プレス]

※画像はSサイズです

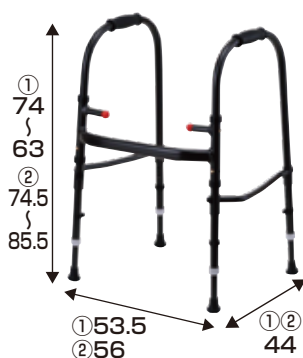

- ①Sサイズ
 - 折りたたみ寸法
幅 奥行 高さ(cm)
53.5×17×63~74
 - 重量: 1.45kg
- ②Mサイズ
 - 折りたたみ寸法
幅 奥行 高さ(cm)
53.5×17×74.5~85.5
 - 重量: 1.55kg

①TAIS:01105-000014

②TAIS:01105-000015

非課税	月額	¥2,000
	1負担額	¥200

スライドフィットEX H-0288 [ユーバ産業]



- 折りたたみ寸法
幅 奥行 高さ(cm)
58.5×11.5×68
- 重量: 3kg
- 最大対荷重: 100kg

TAIS:01096-000074

非課税	月額	¥2,200
	1負担額	¥220

セーフティーアームVタイプウォーカー [イーストアイ]



- 折りたたみ寸法
幅 奥行 高さ(cm)
63.5×11×75~85
- 重量: 4.9kg

TAIS:00465-000055

非課税	月額	¥2,000
	1負担額	¥200

①ミニフレームウォーカー / ②スリムフレームウォーカー

[シンエンス]

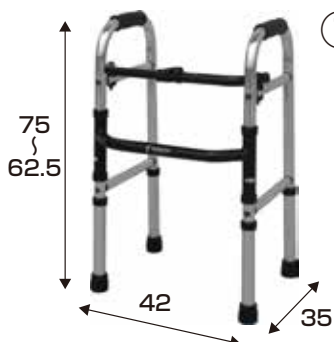

①ミニフレームウォーカー
固定型 WFM-4262

●折りたたみ寸法
幅 奥行 高さ(cm)
42×10.5×62.5

●重量:2.4kg

TAIS:00855-000003

非課税	月額	¥2,000
	1負担額	¥200

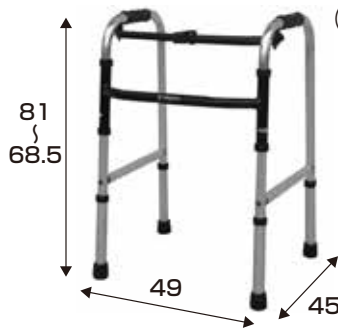

②スリムフレームウォーカー
固定型 WFS-4968

●折りたたみ寸法
幅 奥行 高さ(cm)
49×11×69

●重量:2.55kg

TAIS:00855-000002

非課税	月額	¥2,000
	1負担額	¥200

5インチ回転キャスター
グライディングブレーキ付
3インチキャスター

品番:WFM-4262SW5GW3

●重量:3.5kg
TAIS:00855-000008

非課税	月額	¥2,000
	1負担額	¥200

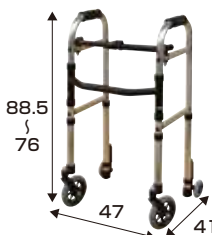

品番:WFS-4968SW5GW3

●重量:3.65kg
TAIS:00855-000002 000048

非課税	月額	¥2,000
	1負担額	¥200



5インチ回転キャスター
グライディングブレーキ

品番:WFM-4262SW5G3

●重量:3.4kg
TAIS:00855-000009

非課税	月額	¥2,000
	1負担額	¥200



品番:WFS-4968SW5G3

●重量:3.55kg
TAIS:00855-000003 000049

非課税	月額	¥2,000
	1負担額	¥200

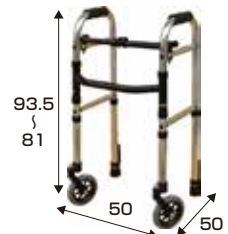

3インチ回転キャスター
グライディングブレーキ付
3インチキャスター

品番:WFM-4262SW3GW

●重量:3.1kg
TAIS:00855-000010

非課税	月額	¥2,000
	1負担額	¥200

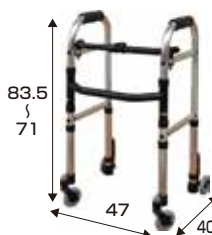

品番:WFS-4968SW3GW

●重量:3.25kg
TAIS:00855-000004 000050

非課税	月額	¥2,000
	1負担額	¥200

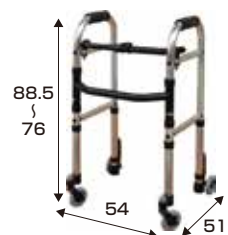

3インチ回転キャスター
グライディングブレーキ

品番:WFM-4262SW3G

●重量:2.9kg
TAIS:00855-000011

非課税	月額	¥2,000
	1負担額	¥200

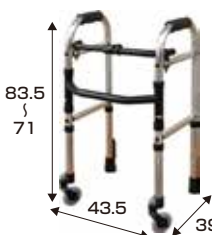

品番:WFS-4968SW3G

●重量:3.05kg
TAIS:00855-000005 000051

非課税	月額	¥2,000
	1負担額	¥200

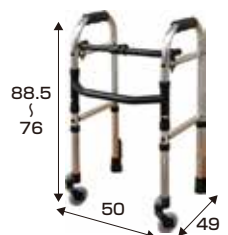

3インチ固定キャスター
グライディングブレーキ付
3インチキャスター

品番:WFM-4262WE3GW

●重量:2.9kg
TAIS:00855-000012

非課税	月額	¥2,000
	1負担額	¥200

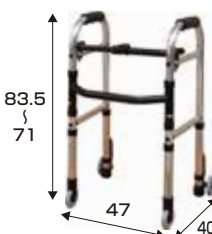

品番:WFS-4968WE3GW

●重量:3.05kg
TAIS:00855-000006 000052

非課税	月額	¥2,000
	1負担額	¥200

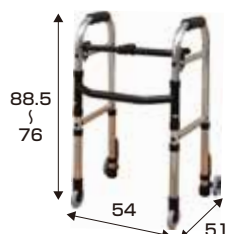

3インチ固定キャスター
グライディングブレーキ

品番:WFM-4262WE3G

●重量:2.7kg
TAIS:00855-000013

非課税	月額	¥2,000
	1負担額	¥200

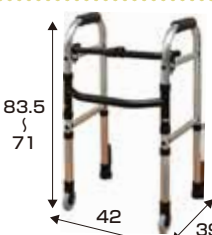

品番:WFS-4968WE3G

●重量:2.85kg
TAIS:00855-000007 000053

非課税	月額	¥2,000
	1負担額	¥200

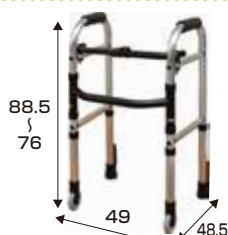

※マークのついた商品は、通常在庫品ではないため、納期はお問い合わせください
※非課税表示のない物は全て課税商品です

歩行補助杖

カーボン4点可動式スモールタイプ [島製作所]



- ベースサイズ:10×10cm
- 重量:440g
- 高さ:62.5~88cm(11段階調整)

TAIS:00576-000033

非課税 月額 **¥1,000**
1割 負担額 **¥100**

※支柱が前後に可動して路面に接地しやすい4点式

テトラケイン [田辺プレス]



Mサイズ

- ベースサイズ:16×22cm
- 直径:15cm
- 重量:460g
- 高さ:70~85cm(16段階調整)

TAIS:01105-000028

非課税 月額 **¥1,000**
1割 負担額 **¥100**

ヒューゴステッキ オフセット多点杖 [竹虎ヒューマンケア]



- ベースサイズ:10.2×12.4cm
- 重量:610g
- 高さ:71~99cm(12段階調整)

TAIS:00110-000107

非課税 月額 **¥1,000**
1割 負担額 **¥100**

オールアルミクオッドケイン [島製作所]



おしゃれ四点式ロータイプ (花柄細)/(格子BR)

- ベースサイズ:16.5×22.5cm
- 直径:15mm ●重量:600g
- 高さ:66~88.5cm(10段階調整)

TAIS:00576-000030

非課税 月額 **¥1,000**
1割 負担額 **¥100**

四点可動式 オン・オフさん [島製作所]



状況に応じて固定と可動の切替が出来ます。

- ベースサイズ:10×10cm
- 重量:430g
- 高さ:63.5~89cm(11段階調整)

TAIS:00576-000043

非課税 月額 **¥1,000**
1割 負担額 **¥100**

コンパクトサイドケイン [幸和製作所]



- ベースサイズ:22.5×27~33.5cm
- 重量:1.3kg
- 持ち手高さ(上段):70~85cm(5段階調整)
- 持ち手高さ(下段):56~71cm(5段階調整)

TAIS:00030-000151

非課税 月額 **¥1,500**
1割 負担額 **¥150**

楽スマ3ベース [ケイホスピア]



- 重量:約320g
- 高さ:67~88cm(3cm間隔8段階調整)
- 杖先ゴム最大幅115mm
- 適応身長約128~170cm

TAIS:00875-000013

非課税 月額 **¥1,000**
1割 負担額 **¥100**

転ばぬ先の杖 つえたったべ(右用、左用) [JT-senior]



- 脚部径12cm×12cm 直径14cm
- 重量:549g
- 高さ:65~88cm(2.5cm間隔10段階調整)

TAIS:01543-000003

非課税 月額 **¥1,000**
1割 負担額 **¥100**

前腕固定型杖 [松永製作所]



CMS-60S (Sサイズ)

- 長さ:52~77cm(グリップ高) 18~26cm(カフ長)
- 重量:510g

TAIS:00066-000193

非課税 月額 **¥1,000**
1割 負担額 **¥100**

CMS-60L (Lサイズ)

- 長さ:64.5~97cm(グリップ高) 20~30cm(カフ長)
- 重量:575g

TAIS:00066-000194

非課税 月額 **¥1,000**
1割 負担額 **¥100**

松葉杖 [松永製作所]



CMS-80M (Mサイズ)

- 全長:107.5~137.5cm(13段階) 脇下~グリップ長:30.5~45.5cm(7段階)
- 重量:960g

TAIS:00066-000218

非課税 月額 **¥500**
1割 負担額 **¥50**

CMS-80L (Lサイズ)

- 全長:117.5~147.5cm(13段階) 脇下~グリップ長:35.5~53cm(8段階)
- 重量:1000g

TAIS:00066-000219

非課税 月額 **¥500**
1割 負担額 **¥50**

※手首で杖を支持するのが困難な場合に使用します。

※マークのついた商品は、通常在庫品ではないため、納期はお問い合わせください
※非課税表示のない物は全て課税商品です

特殊寝台

特殊寝台付属品

床ずれ防止用具

徘徊感知機器

移動用リフト

車いす

車いす付属品

スロープ

歩行器

歩行補助杖

手すり

もう一工夫してみよう

手すり関連商品

様々な福祉用具を使用する事で行動範囲が広がったのではないのでしょうか？健康でいきいきとした生活を安全に送る為、室内の段差や布団からの手助けとなる福祉用具をご紹介します。

これらを使う事で、転倒予防と動作の安全を高めていきましょう。



洋式トイレ用フレーム 洋式トイレの立ち座りを安心して行える設置の簡単な手すりです。 [アロン化成]

S-はねあげR2

木製ひじかけ



- サイズ: 65×55×55~70cm
- 重量: 約9.8kg
- 最大使用者体重: 100kg

TAIS:00221-000450

月額	¥3,000
1割負担額	¥300

◆スパーサー(S-はねあげR2専用部品)



- 温水洗浄機能付トイレの操作部を避けて設置する際にご使用下さい。
- S-はねあげR2の幅を約5cm広げます。

S-はねあげR



- サイズ: 64×50×55~70cm
- 重量: 約9.0kg
- 最大使用者体重: 100kg

TAIS:00221-000343

月額	¥3,000
1割負担額	¥300

洋式トイレフレームシリーズは55・58・61・64・67・70cmの6段階の高さで調整が可能です

アットグリップ トイレサポート

[アロン化成]

- ①両側はねあげ H-T ②片側はねあげ H-S

■どんな便器にも、トイレ環境にも置ける「置くだけ」タイプ便器を選ばず、置くだけでしっかり安定する簡単手すり。



①両側はねあげ

②片側はねあげ

- サイズ: ①②幅66×手すり高56・59・62・65×奥行47cm
- 重量: ①約14.6kg②約11.8kg

月額 ①	¥3,500	②	¥3,000
1割負担額 ①	¥350	②	¥300

①TAIS:00221-000578
②TAIS:00221-000577

ルーツ スモールタイプ

[モルテン]

- ①片手すり MNTPT1 ②両手すり MNTPT2

■体の斜め前に手すりがあるため前傾姿勢が取りやすく、立ち上がりが楽。



片手すり設置例

- サイズ: ①②幅46×手すり高60・65・70×奥行66cm
- 重量: ①約12kg②約14kg

月額 ①	¥3,000	②	¥3,000
1割負担額 ①	¥300	②	¥300

①TAIS:00054-000216
②TAIS:00054-000217

たちあっぷⅡ たててすり

[矢崎化工]

■天井と床を突っ張る必要がなく、使いたい場所に置けるタテ型手すり

CKI-31



- 手すり部 幅33.8×高さ73/78/83/88cm・134/139/144/149cm(4段階)
- ベース部 幅66×長さ66×厚さ1.6cm
- 重量: 20.9kg
- 横手すり直径: 3.2cm

TAIS:00055-000290

月額	¥5,000
1割負担額	¥500

たよレールhigh

[マツ六]

■フローリング、クッションフロア用 トイレ等狭いスペースに最適です

BZH-03



- 対応天井高さ: 1.8~2.5m
- 横手すり高さ: 60cm、65cm、70cm(3段階)
- 設置可能天井高さ 手すり高さ60cm/天井高さ1.8~2.4m 手すり高さ70cm/天井高さ1.9~2.5m
- 重量: 13.4kg
- 横手すり直径: 3.2cm

TAIS:01265-000088

月額	¥3,080
1割負担額	¥308

特殊寝台

特殊寝台付属品

床ずれ防止用具

徘徊感知機器

移動用リフト

車いす

車いす付属品

スロープ

歩行器

歩行補助杖

手すり

自在手すり ツインディ

[パナソニック]

PN-L80101 《室内用》

■力が入りやすく、腕の形に合わせられる置き型手すり。



- ベース : 63×78cm
- 高さ : 70~85cm (3cm×6段階)
- 重量 : 21.5kg
- 回転角度 : 60~300° (30度×9段階)

TAIS:00980-000203

月 額	¥3,000
1 割 額	¥300

PN-L80701 《水廻り用》

■水廻り環境での転倒リスクの低減、身体状況に合わせて角度調節ができる置き型手すり。



- ベース : 58×58cm
 - 高さ : 70~80cm (6段階)
 - 重量 : 17kg
 - 回転角度 : 90~180° (30度×4段階)
- ※浴槽内への設置はできません。

TAIS:00980-000364

月 額	¥6,000
1 割 額	¥600

折りたたみ可能な面手すり スタンディ

PN-L80401

[パナソニック]

■折りたたみ式の面手すりと棒状手すりを組み合わせることで、より様々な状態で身体を支えることが可能。



- ベース : 63×78cm
- 高さ : 70~85cm (3cm×6段階)
- 重量 : 22.5kg
- 面高さ : 35~50cm

TAIS:00980-000315

月 額	¥3,000
1 割 額	¥300

ふくよく 床置き式手すり 水回りにもってこい

[サテライト]

①FKB-12-60-I ②FKB-12-90-I

■ステンレスとゴムを使用し、水回りへの導入に適した置き壁手すり。

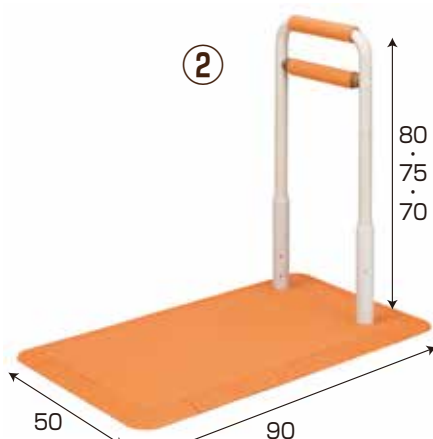

- ベース : ①60×50cm ②90×50cm
 - 高さ : ①②70・75・80cm (3段階)
 - 重量 : ①13.8kg②18.5kg
- ※浴槽内への設置はできません。

①TAIS:01255-000013
②TAIS:01255-000014

月 額	① ¥6,500	② ¥6,500
1 割 額	① ¥650	② ¥650

※マークのついた商品は、通常在庫品ではないため、納期はお問い合わせください
※非課税表示のない物は全て課税商品です

特殊寝台

特殊寝台付属品

床ずれ防止用具

徘徊感知機器

移動用リフト

車いす

車いす付属品

スロープ

歩行器

歩行補助杖

手すり

たちあっぷ おくだけで、お布団・ベッドからの立ち上がりをサポート

[矢崎化工]

■手すりは、φ32mmで握りやすく、蓄光ライン入りで暗い場所でも安心です。

外寸法(cm)

CKA-01

床に置くだけで簡単に設置できる手すり。
ベースが小さいので様々な状況で使用可能。



kg
11.7kg

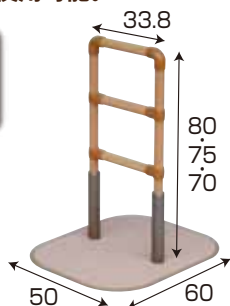

TAIS:00055-000071

月額	¥2,700
1割負担額	¥270

CKA-04

ベッドサイドからの起き上がり・立ち上がりをサポート



kg
16.0kg



TAIS:00055-000074

月額	¥3,000
1割負担額	¥300

CKA-02

布団、ベッドからの起き上がり・立ち上がりをサポート、長いベースで安定感あり。



kg
15.5kg



TAIS:00055-000072

月額	¥2,900
1割負担額	¥290

CKA-13

ベッドサイドでの起き上がりから歩き出しまで、L字型で一連の動作が一つの手すり可能。



kg
17.2kg

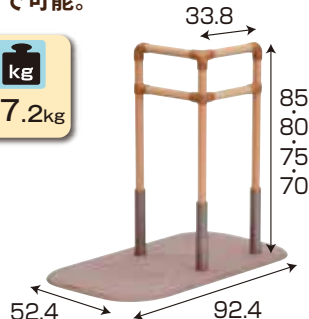

TAIS:00055-000113

月額	¥3,000
1割負担額	¥300

CKA-03

ベッドサイドでの起き上がりから歩き出しまで、コの字型で一連の動作が一つの手すり可能。



kg
15.4kg

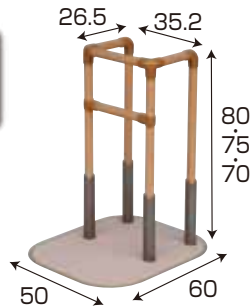

TAIS:00055-000073

月額	¥3,000
1割負担額	¥300

たちあっぷII

[矢崎化工]

■床に置くだけで簡単に設置できる手すり。
■ベースの端に手すりを設置できる為、歩行スペースをしっかりと確保

外寸法(cm)

CKH-21(内外兼用)

●段差の目安：3~18cm



kg
18.5kg

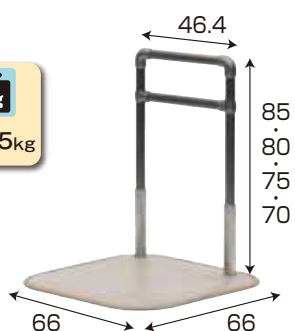

TAIS:00055-000204

月額	¥5,200
1割負担額	¥520

ステンレス製の為、ベランダなどにも設置が可能。

ハイタイプ CKA-31(屋内用)

●高さ調節5cm間隔4段階



kg
19.0kg

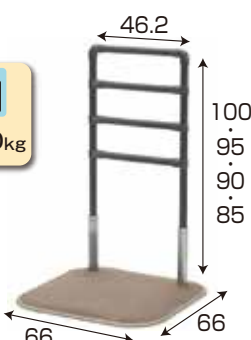

TAIS:00055-000289

月額	¥4,000
1割負担額	¥400

たちあっぷ設置事例・設置イメージ

オプション

※取付条件に制限がありますのでご注意ください。

◆伸縮つながるくん

品番:CKE-D

●重量:2.0kg



月 額 **¥1,700**
1 割 負担 額 **¥170**

TAIS:00055-000157

◆つながるくんXP (たちあっぷII専用)

品番:①CKH-D90
②CKH-D125

●重量:①1.8kg
②2.1kg



月 額 **¥2,000**
1 割 負担 額 **¥200**

①TAIS:00055-000285
②TAIS:00055-000286

◆つながるくん

複数の『たちあっぷ』を連結し、立ち上がりから歩行までをサポートします



品番	TAIS	月 額	1割負担額
CKA-E60 (60cm)	00055-000099	¥1,000	¥100
CKA-E90 (90cm)	00055-000100	¥1,000	¥100
CKA-E120 (120cm)	00055-000101	¥1,000	¥100

◆おもしろくん

●重量:5.0kg

TAIS:00055-000104

サービス



◆ベッドでとまるくん

※可動式ベッドでは使用不可

TAIS:00055-000211

サービス



◆かいじょくん

●重量:1.4kg

TAIS:00055-000145

月 額 **¥700**
1 割 負担 額 **¥70**



玄関



■あがりかまち用たちあっぷ ■たちあっぷ
■伸縮つながるくん ■おもしろくん



■たちあっぷII ■つながるくんXP

寝室



■伸縮つながるくん ■たちあっぷ
■おもしろくん



■たちあっぷ ■ベッドでとまるくん
■かいじょくん

※マークのついた商品は、通常在庫品ではないため、納期はお問い合わせください
※非課税表示のない物は全て課税商品です

特殊寝台
特殊寝台付属品
床ずれ防止用具
徘徊感知機器
移動用リフト

車いす

車いす付属品
スロープ

歩行器

歩行補助杖

手すり

たよレール ベッドサイド、壁際等マルチに対応

[マツ六]

■伝い歩きに対応した滑りにくいベースプレートです。

外寸法(cm)

BZ-N02

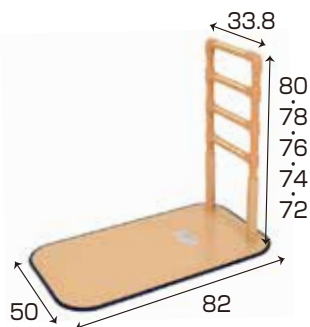

TAIS:01265-000055

月額	¥2,500
1割負担額	¥250

BZ-N04

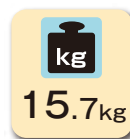
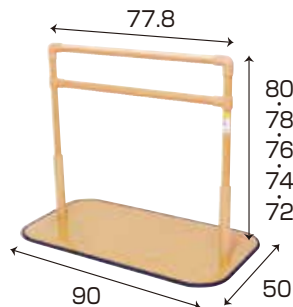

TAIS:01265-000087

月額	¥3,000
1割負担額	¥300

ルーツ(サイドタイプ) [モルテン]

[モルテン]

■ベッドや布団での離床や玄関での立ち座りをサポートする手すりです。どのようなベッドにも使用可能です。

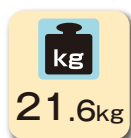
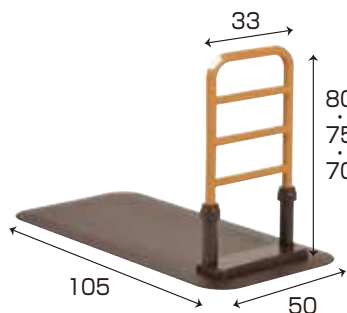

TAIS:00054-000116

月額	¥2,040
1割負担額	¥204

ルーツ(ロングタイプ) [モルテン]

[モルテン]

■歩行をサポートする手すりです。手すりはベースプレートの端に取り付けて実際に設置することもできます。

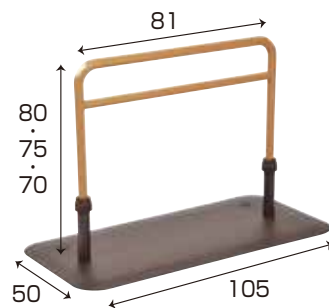

TAIS:00054-000133

月額	¥2,040
1割負担額	¥204

置くだけシリーズ あがりかまち用たちあっぷ

[矢崎化工]

■玄関に置くだけで、補助手すりが構築でき、昇降をサポートします。

CKE-01-1 (両手すり)

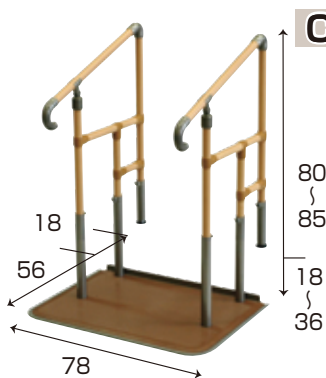

- ※ 設置可能あがりかまち 18~36cm
- 重量 : 32.8kg

※ステップ台が必要な時は、ご相談ください。

TAIS:00055-000109

月額	¥5,000
1割負担額	¥500

CKE-02-1 (片手すり)

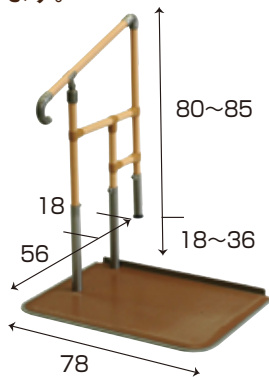

- ※ 設置可能あがりかまち 18~36cm
- 重量 : 26.9kg

※手すりの位置は、右か左をご指定ください。
※ステップ台が必要な時は、ご相談ください。
※写真は左用となっております。

TAIS:00055-000110

月額	¥4,000
1割負担額	¥400

置くだけシリーズ あがりかまち用たちあっぷミニ

[矢崎化工]

CKG-03 (両手すり)

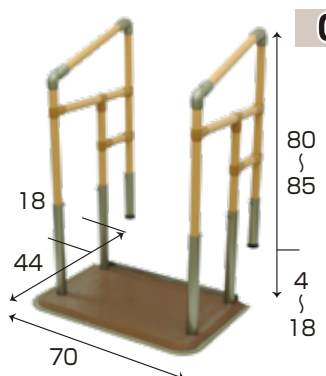

- ※ 設置可能あがりかまち 4~18cm
- 重量 : 26.4kg

※スライドベースが必要な時は、ご相談ください。

TAIS:00055-000125

月額	¥4,000
1割負担額	¥400

CKG-04 (片手すり)

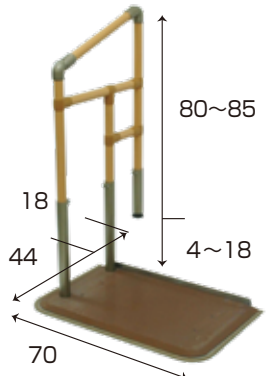

- ※ 設置可能あがりかまち 4~18cm
- 重量 : 20.9kg

※手すりの位置は、右か左をご指定ください。
※ステップ台が必要な時は、ご相談ください。
※写真は左用となっております。

TAIS:00055-000126

月額	¥4,000
1割負担額	¥400

バディーI / バディ 突っ張ること最大限の安定感と長い移動距離の補助を可能とした垂直型手すり [モルテン]

■天井と床で突っ張らせてしっかりと固定するので、単体での使用はもちろん、複数本連結での使用においても抜群の安定感を発揮します。
 ■握りやすい最適な手すり太さで、滑りにくく金属と異なる温かい感触のグリップカバーが付いています。

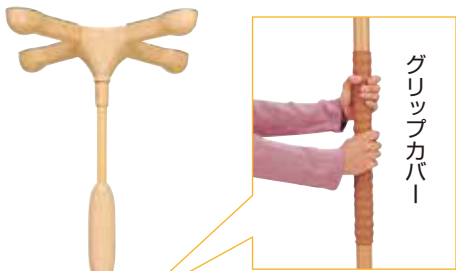

※お風呂などの水気のある場所や屋外では使用できません。

■設置場所に合わせて選べる5種類の天井ストッパー

十字型ストッパー		天井の設置場所で制限のない場合に。梁のある天井であればどこにでも設置できます。
I型ストッパー		壁際に寄せて設置する場合に。必ず梁のある場所に設置してください。
丸型ストッパー		天井の隅(角)に寄せて設置する場合に。
丸型ストッパーS		天井の隅(角)に寄せて設置する場合に。
小型丸型ストッパー		トイレなどの狭い天井の隅(角)に寄せて設置する場合に。

壁と手すりの距離: 8 cm

70 cm 19.5 cm

照明 T字にもできます

I型ストッパー2ヶ仕様などを使うと、壁や角により寄せて設置できます

梁(間隔: タテ 45.5 × ヨコ 45.5 cm)

壁と手すりの距離: 4 cm

バディI ノーマルタイプ

- 対応天井高さ: 2.1~3.2m
- 手すり部直径: 3.65cm
- 重量: 7.5kg(十字型ストッパー)

TAIS: 00054-000054

月額	¥3,000
1割負担額	¥300

バディI Lタイプ(ショートタイプ)

- 対応天井高さ: 1.6~2.2m
- 手すり部直径: 3.65cm
- 重量: 6.5kg(十字型ストッパー)

TAIS: 00054-000054

月額	¥3,000
1割負担額	¥300

バディ ノーマルタイプ

- 対応天井高さ: 1.9~2.8m
- 手すり部直径: 3.65cm
- 重量: 7.1kg(十字型ストッパー)

TAIS: 00054-000054

月額	¥3,000
1割負担額	¥300

オプション

◆ サイドバー

■ 立ち座り動作や寝返りをサポートします。

MNTCMO1LB

- 直径4×2.8cm(楕円)

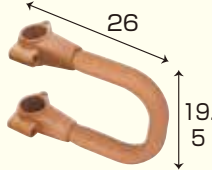

TAIS: 00054-000055

月額	¥1,000
1割負担額	¥100

◆ クロスバー

■ バディーIをクロスバーで連結することで、昇降動作だけでなく歩行動作もサポートできるようになります。

MNTCMO2BE012

- サイズ: 長さ1.2m 手すり直径3.5cm



TAIS: 00054-000334

月額	¥1,200
1割負担額	¥120

MNTCMO2BE016

- サイズ: 長さ1.6m 手すり直径3.5cm

TAIS: 00054-000335

月額	¥1,200
1割負担額	¥120

◆ あがりかまち用

ステップ台 CKE-B

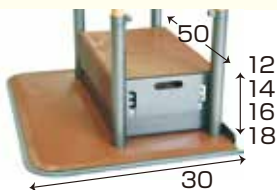

サービス

ミニスライドベース CKG-B

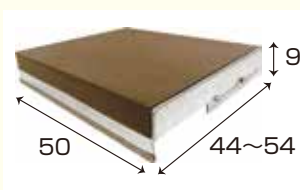

サービス

L型サイドバー-45

- あがりまち 対応高さ10~36cm



TAIS: 00054-000066

月額	¥2,000
1割負担額	¥200

L型サイドバー-90

- あがりまち 対応高さ10cm以下



TAIS: 00054-000065

月額	¥2,000
1割負担額	¥200

※マークのついた商品は、通常在庫品ではないため、納期はお問い合わせください
 ※非課税表示のない物は全て課税商品です

ベストポジションバー/ベスポジ-e 工事不要で、様々な動作をサポート [ホクメイ]

■住宅改修で工事できない箇所への取り付けが可能です。ベッド・布団・トイレ・玄関など、立ち座り動作の補助に最適。
■普段の生活を自分でする事が筋力低下を防ぎ最大の介護予防になります。

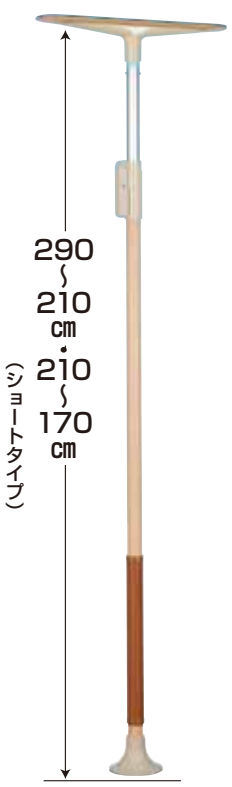

基本セット

- ①NBP-100-80 (T型ベース)
- ②NBP-100-81 (丸型ベース)

- 対応天井高さ:2.1~2.9m
- 手すり部直径:4.5cm
- 重量:5.1kg

①TAIS:00254-000017
②TAIS:00254-000219

月額	¥3,000
1割負担額	¥300

NBP-100-90 (ショートタイプ)

- 対応天井高さ:1.7~2.1m
- 手すり部直径:4.5cm
- 重量:4.8kg

TAIS:00254-000049

月額	¥3,000
1割負担額	¥300

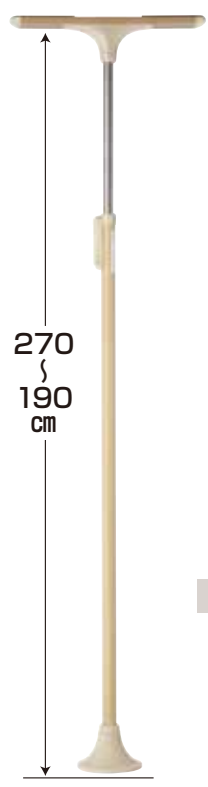

ベスポジ-e

- ①BPE-100-10 (T型ベース)
- ②BPE-100-11 (丸型ベース)

- 対応天井高さ:1.9~2.7m
- 手すり部直径:4.5cm
- 重量:①4.9kg ②4.3kg

①TAIS:00254-000051
②TAIS:00254-000052

月額	¥3,000
1割負担額	¥300

天井用丸型ベース



- 直径:16cm
- TAIS:00254-000224

ベスポジ-e設置事例・設置イメージ

ベスポジ-eはベッドから廊下、部屋から部屋などご利用者様の目的の場所まで「安心」「安全」に最短距離でつなぐことができます。
豊富なオプションで身体状態や使用環境に合わせることもできます。
ベスポジ-eの使用例をご紹介します。

寝室



- 立ち座り
- 転倒予防
- 立位保持
- 歩き出し

- ベスポジ-e基本セット×1 BPE-100-11 TAIS:00254-000052
- ウェーブ型手すりロング×1 BPE-300-40 TAIS:00254-000133

月額	¥4,000
1割負担額	¥400

トイレ



- 立ち座り
- 転倒予防
- 立位保持
- 方向転換
- 衣類着脱

- ベスポジ-e基本セット×1 BPE-100-11 TAIS:00254-000052
- 角型手すり×1 BPE-300-30 TAIS:00254-000132

月額	¥4,300
1割負担額	¥430

玄関



- 立ち座り
- 転倒予防
- 転落防止
- 歩き出し
- 段差解消
- 靴の脱履

- ベスポジ-e基本セット×1 BPE-100-11 TAIS:00254-000052
- 玄関アーム レギュラー×1 ENT-180-30 TAIS:00254-000159

月額	¥6,000
1割負担額	¥600

廊下



- 転倒予防
- 歩行支援

- ベスポジ-e基本セット×2 BPE-100-11 TAIS:00254-000052
- システム伸縮手すり曲げ×1 SBR-40-912 TAIS:00254-000172

月額	¥7,300
1割負担額	¥730

ベスポジ-e 耐水仕様

[ホクメイ]

■ベスポジ-eの基本セットの下部ベースに耐水ベースを装着することで、玄関ポーチ、ベランダ等の水や雨が掛かる場所でも使用することができます。

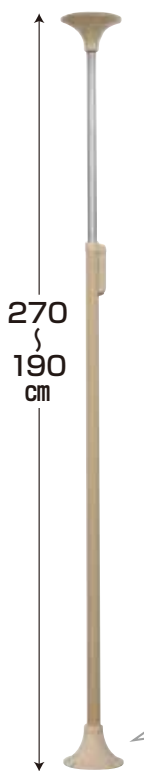

基本セット

BPE-100-81 (丸型ベース 耐水ベース付)

- 対応天井高さ: 1.9~2.7m
- 手すり部直径: 4.5cm
- 重量: 4.4kg

TAIS:00254-000053

月額	¥3,000
1割負担額	¥300

耐水ベース

BPE-100-90

TAIS:00254-000224



※浴槽内への設置はできません

ベスポジオプション

◆ウェーブ型アーム

BP-410

- サイズ: 幅14.5×長さ64.8cm
直径3.5cm



TAIS:00254-000257

月額	¥1,000
1割負担額	¥100

◆U型アーム

BP-110

- サイズ: 幅29.6×長さ24.8cm
直径3.5cm



TAIS:00254-000255

月額	¥1,000
1割負担額	¥100

◆横手すり

跳ね上げ式0.6/0.9/1.2m

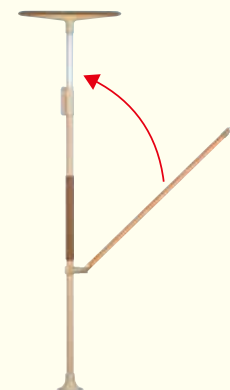

- 直径: 3.5cm

TAIS:00254-000244(0.6m)
TAIS:00254-000247(0.9m)
TAIS:00254-000250(1.2m)

月額	¥1,500
1割負担額	¥150

ベスポジ-e オプション

◆ウェーブ型手すりロング

BPE-300-40

- サイズ: 幅14.5×長さ65cm
直径3.5cm



TAIS:00254-000133

月額	¥1,000
1割負担額	¥100

◆角型手すり

BPE-300-30

- サイズ: 幅30.2×長さ20.2cm
直径3.2cm



TAIS:00254-000132

月額	¥1,300
1割負担額	¥130

◆グリップアーム-e5P

BPE-300-60

- サイズ: 幅16.8×長さ60cm
直径3.5cm



TAIS:00254-000143

月額	¥1,000
1割負担額	¥100

◆玄関アームレギュラー

ENT-180-30

- サイズ: 幅40.0×長さ133cm
直径3.5cm



TAIS:00254-000159

月額	¥2,000
1割負担額	¥200

◆システム伸縮手すり曲げ

SBR-40-609/912

- サイズ: ①60~90cm
②90~120cm



①TAIS:00254-000171
②TAIS:00254-000172

月額	¥1,300
1割負担額	¥130

◆b型手すりロング

BPE-300-100

- サイズ: 幅20.5×長さ60cm
直径3.5cm



TAIS:00254-000368

月額	¥1,000
1割負担額	¥100

※マークのついた商品は、通常在庫品ではないため、納期はお問い合わせください
※非課税表示のない物は全て課税商品です

置くだけシリーズ たちあっぷ 540

[矢崎化工]

■ステンレス製のため、屋内、屋外でも使用可能です。

CKH-01 (両手すり)

- 段差の目安: 3~18cm
- 重量: 34.7kg

TAIS:00055-000127

月 額	¥9,000
1 割 額	¥900
1 負 担 額	

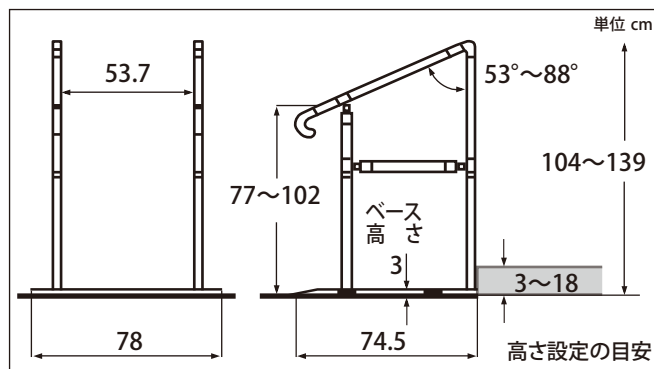

※片手すりの位置は、右か左をご指定ください。
 ※ステップ台1段(段差目安:12~36cm)と2段(段差目安:24~54cm)もあります。
 ※写真は左用となっております。

ステップ台が必要な時にご相談下さい。
 (介護保険対象外となる地域があります。)

CKH-02 (片手すり)

- 段差の目安: 3~18cm
- 重量: 28.6kg

TAIS:00055-000128

月 額	¥7,000
1 割 額	¥700
1 負 担 額	



ステップ台

単位 cm

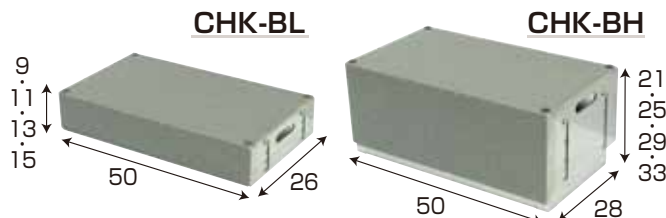

サービス

※CHK-BLとCHK-BHは組み合わせが可能です。

屋外用たよレール

[マツ六]

BZH-101-A たよレールhigh屋外型

- 屋外のコンクリート・モルタル・タイルの床などで使用できます。
- 玄関ポーチやバルコニーなど軒や庇がある屋外での設置が可能です。

- 設置可能天井高さ
天井高 200~280cm
- 重量: 約8.7kg

TAIS:01265-000080

月 額	¥3,600
1 割 額	¥360
1 負 担 額	



※雨が直接かかる場所での設置は避けてください。

玄関用ベストサポート手すりSP1-2

[シコク]



- 置くだけ簡単設置で歩行をサポートする手すりです。
- 使用者に合わせて手すりの高さを調整できます。

- ベースプレート長さ: 120cm
- 高さ: 70、75、80cm (3段階調節)
- 幅(全幅): 67.5cm

TAIS:01235-000151

月 額	¥6,000
1 割 額	¥600
1 負 担 額	

アットグリップ ①AT-C-240 (片手すり) / ②AT-C-240T (両手すり) [アロン化成]

①AT-C-240 (片手すり) ②AT-C-240T (片手すり)

■3段階など長いアプローチにオススメ。

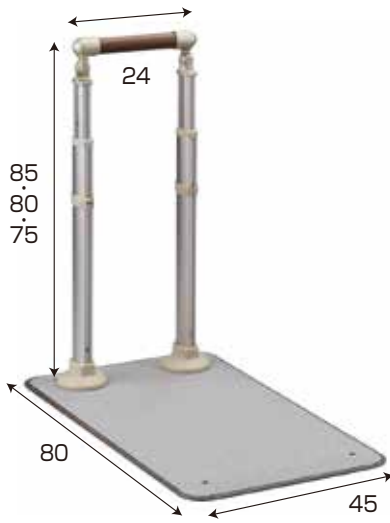

- ベランダや縁側への設置に対応した手すり。
- 立ち座りの補助や姿勢保持に使用できます。

- ベース：80×45cm
- 手すり高さ：75・80・85cm (3段階)
- 重量：①19kg ②22kg

①TAIS:00221-000542
②TAIS:00221-000543

月額	①	¥5,200	②	¥7,000
1割負担額	①	¥520	②	¥700

③AT-C-E1050 (片手すり) ④AT-C-E1050 (両手すり)

■3段階など長いアプローチにオススメ。

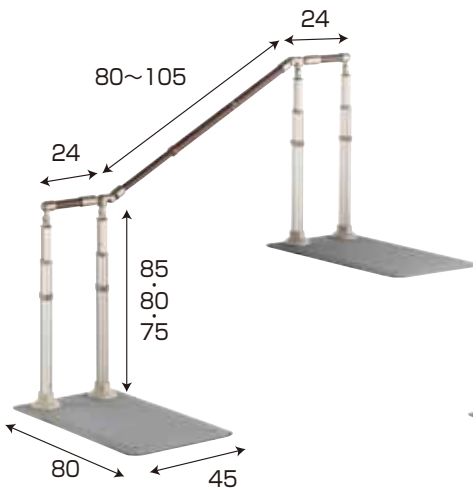

- 玄関の外ポーチや上がりかまちに設置できる手すり。
- 左右への首振り機能があるため、柱などの障害物がある場合にも設置が可能。

- ベース：80×45cm
- 手すり高さ：75・80・85cm (3段階)
- 設置寸法：①②80×150~175cm
- 手すり長さ：①②128~153cm
- 重量：①39kg ②48kg

③TAIS:00221-000553
④TAIS:00221-000554

月額	①	¥11,000	②	¥14,000
1割負担額	①	¥1,100	②	¥1,400

最小80cm~最大105cmまで無段階で伸縮可能なので、様々なシーンに対応できます



※マークのついた商品は、通常在庫品ではないため、納期はお問い合わせください
※非課税表示のない物は全て課税商品です

特殊寝台

特殊寝台付属品

床ずれ防止用具

徘徊感知機器

移動用リフト

車いす

車いす付属品

スロープ

歩行器

歩行補助杖

手すり

歩行サポート手すり スムーディ

[パナソニック]

標準伸縮タイプ

■端から端までつかみやすいので、手すりから離すことなく安心して移動できます。

① XPN-L80611 (片手すり)

② XPN-L80612 (両手すり)

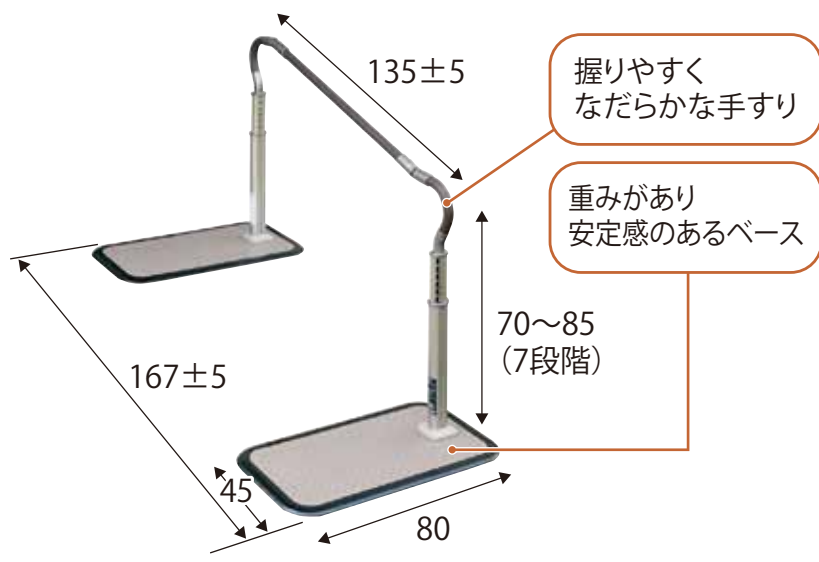

- ベース：45×80cm
 - 手すり高さ：70～85cm (3cm×7段階)
 - 設置寸法：80×167±5cm
 - 手すり長さ：135±5cm
 - 重量：37.5kg
 - 対応段差 (高さ) の目安：3段 (45cm)
- ※手すりの位置は中央か端をご指定ください。

- ベース：45×80cm
- 手すり高さ：70～85cm (3cm×7段階)
- 設置寸法：80×167±5cm
- 手すり長さ：135±5cm
- 重量：44kg
- 対応段差 (高さ) の目安：3段 (45cm)

TAIS:00980-000345

TAIS:00980-000346

月額	¥10,000
1負担額	¥1,000

月額	¥12,500
1負担額	¥1,250

特長1
やさしい端部

つかみやすく、袖口が引っかかりにくいです

特長2
支柱中央固定

支柱はベースの中央にも固定できるから、行きも帰りも健側で支えます

特長3
フレキシブルジョイント

上下左右を調整して置けます
上下左右 45度



特殊寝台
特殊寝台付属品
床ずれ防止用具
徘徊感知機器
移動用リフト
車いす

車いす付属品
スロープ

歩行器
歩行補助杖

手すり

歩行サポート手すり スムーディ

[パナソニック]

ステップ伸縮タイプ(階段の踏面に置ける)

■玄関先がすぐに公道のご自宅や、門扉があるご自宅にも設置できます。

①XPN-L80613(片手すり)

②XPN-L80625(片手すり)

③XPN-L80614(両手すり)

④XPN-L80626(両手すり)

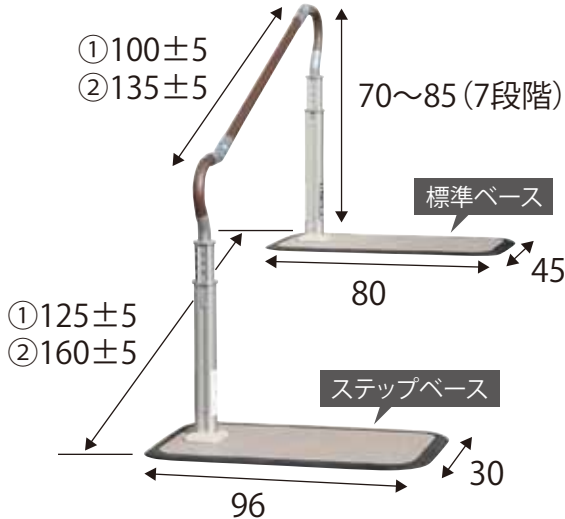

- ベース：45×80cm、30×96cm
 - 手すり高さ：70～85cm(3cm×7段階)
 - 設置寸法：①96×125±5cm ②96×160±5cm
 - 手すり長さ：①100±5cm ②135±5cm
 - 重量：①②33.5kg
 - 対応段差(高さ)の目安：①2段(30cm) ②3段(45cm)
- ※手すりの位置は中央か端をご指定ください。

①TAIS:00980-000347
②TAIS:00980-000359

月額 ①・② **¥10,000**
1負担額 ①・② **¥1,000**



- ベース：45×80cm、30×96cm
- 手すり高さ：70～85cm(3cm×7段階)
- 設置寸法：③96×125±5cm ④96×160±5cm
- 手すり長さ：③100±5cm ④135±5cm
- 重量：③39.5kg ④40kg
- 対応段差(高さ)の目安：③2段(30cm) ④3段(45cm)

③TAIS:00980-000348
④TAIS:00980-000360

月額 ③・④ **¥12,500**
1負担額 ③・④ **¥1,250**

積極的な外出を後押し!



閉じこもり症候群に注意

外出を控えるようになると、筋力の低下を招き、閉じこもり症候群になりやすくなります。手すりですべての外出を促し、自立を支援しましょう!



ココがポイント!
ステップベース

奥行きが30cmとコンパクトなので踏面に置けます

30cm
96cm

※マークのついた商品は、通常在庫品ではないため、納期はお問い合わせください
※非課税表示のない物は全て課税商品です

特殊寝台
特殊寝台付属品
床ずれ防止用具
徘徊感知機器
移動用リフト
車いす
車いす付属品
スロープ
歩行器
歩行補助杖
手すり

シャワーチェア[ユクリア]

●コンパクトワンタッチおりたたみN

場所を取らないコンパクトタイプ。

●重さ:3.7kg
●折りたたみ幅:ヨコ 66~76×20cm

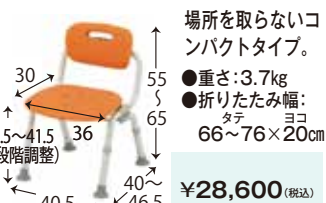

¥28,600 (税込)

シャワーチェア[ユクリア]

●ミドルSPワンタッチおりたたみN

大人気のちょうどいいサイズ、ミドルタイプ。

●重さ:5.0kg
●折りたたみ幅:ヨコ 87~97×20cm



¥33,000 (税込)

シャワーチェア[ユクリア]

●ミドルSPおりたたみN

大人気のちょうどいいサイズ、ミドルタイプ。

●重さ:3.4kg
●折りたたみ幅:ヨコ 87~97×20cm



¥28,600 (税込)

シャワーチェア[ユクリア]

●ミドルおりたたみN

大人気のちょうどいいサイズ、ミドルタイプ。

●重さ:3.3kg
●折りたたみ幅:ヨコ 76~86×20cm



¥26,400 (税込)

シャワーチェア[ユクリア]

●ワイドSPU型おりたたみN

ゆったり座れるワイドタイプ。

●重さ:4.7kg
●折りたたみ幅:ヨコ 88~99×20cm



¥28,600 (税込)

安寿 折りたたみシャワーベンチ FSフィット

浴室環境にもご利用者にもちょうどいい、最薄クラスの折りたたみ幅15cm。

グリーン ブルー

●重さ:4kg
●折りたたみ幅:ヨコ 80~91×15cm



¥34,650 (税込)

安寿 軽量浴槽台

楽らく出し入れ浴槽台。

●重さ:2.4kg

12~20
16~26
20~30



ブルー グリーン

¥23,100 (税込)

浴槽台[ユクリア]

●軽量コンパクト

軽量で持ち運びやすく、幅広高さ調整が使いやすい！

●PN-L11720D

12~20



●PN-L11726A

18~26



モカブラウン

¥20,900 (税込)

浴槽台[ユクリア]

●軽量レギュラー

軽量で持ち運びやすく、幅広高さ調整が使いやすい！

●PN-L11820D

12~20



●PN-L118226BR

18~26



ブルー

¥22,000 (税込)

浴槽台[ユクリアAir]

●コンパクト

かびが根付かず、汚れも付きにくい！防かび防汚タイプ。

●PN-L11120A

12~20 (5段階調整)

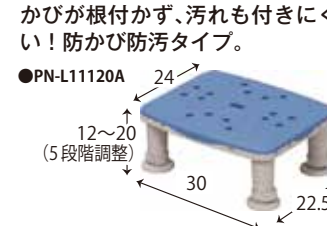

●PN-L11126BR

18~26 (5段階調整)



オレンジ

¥22,000 (税込)

浴槽台[ユクリアAir]

●レギュラー

かびが根付かず、汚れも付きにくい！防かび防汚タイプ。

●PN-L11220D

12~20 (5段階調整)

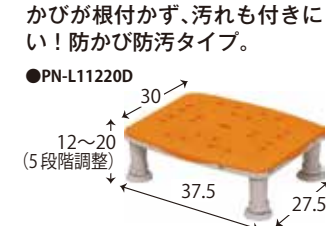

●PN-L11726A

18~26 (5段階調整)



モカブラウン

¥23,100 (税込)

安寿 バスボード(薄型)

段差をおさえた薄型タイプ。グリップ位置も選べます。

手すり径3cm

32

2.5

U-S 68
U-L 73

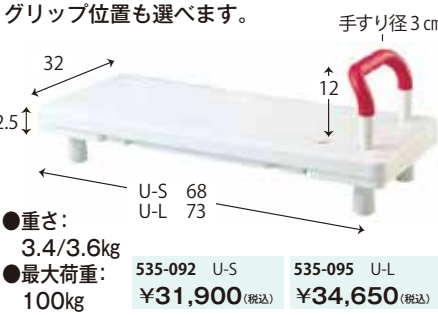

●重さ: 3.4/3.6kg
●最大荷重: 100kg

535-092 U-S ¥31,900 (税込)
535-095 U-L ¥34,650 (税込)

ユニットバス対応浴槽手すり

洗い場を広く使える！安心のユニットバス対応浴槽手すり！

11~20 (4段階調整)

レッド グリーン



●重さ:4.5kg
●最大荷重:80kg

UST-130UB ¥38,500 (税込)

埋め込み式ユニットバスにも対応可能な浴槽手すりです。

11~20 (4段階調整)

レッド ブルー



●重さ:4.4kg
●最大荷重:80kg

UST-130UB ショート ¥38,500 (税込)

すべり止めマット オーバルリンク

洗い場・浴槽はもちろん、ベッドサイドの立ち上がりにも使えます。

幅 長さ 厚さ
●サイズ:M 38cm×55cm×0.2cm
L 38cm×70cm×0.2cm



マットタイプM ¥6,160 (税込)
マットタイプL ¥6,490 (税込)

安寿 おく楽すべり止めマットAR

置くだけ、楽ちん。しっかりすべり止め！

38

厚さ0.3

小55/中70/大87



●重さ:4.5kg
●最大荷重:80kg

小 ¥5,500 (税込)
中 ¥5,720 (税込)
大 ¥6,600 (税込)

すべり止めマット ユクリア

ステンレス浴槽にも使えるすべり止めマット。独自の溝形状で高いすべり止め、効果を発揮

厚さ0.25

38

M 55/L 70

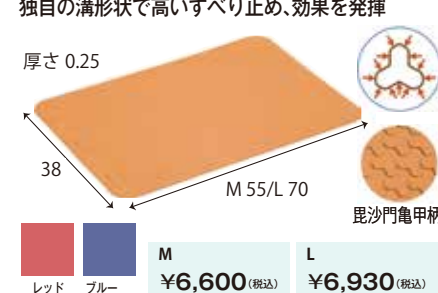

●重さ:4.5kg
●最大荷重:80kg

レッド ブルー

M ¥6,600 (税込)
L ¥6,930 (税込)

※マークのついた商品は、通常在庫品ではないため、納期はお問い合わせください
※(介保):介護保険購入対象品(1割~3割負担)

安寿 あんじゅ

家具調 トイレ **セレクトR**

住環境・症状・体格・そして機能で選べる！
あなたにぴったりのトイレが見つかります

介保

(単位: cm)

●コンパクト



●ひじかけノーマル(標準/ワイド)

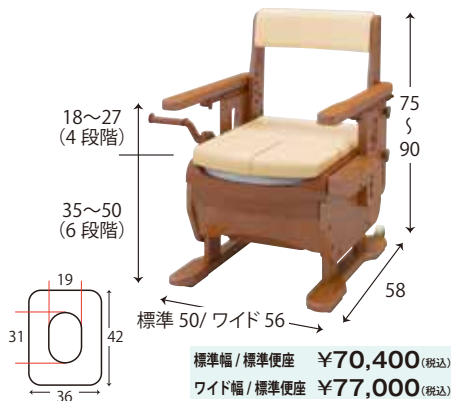

●ひじかけはねあげ(標準/ワイド)



ポータブルトイレ(座楽) ラフィーネ 介保

「便フタオープンアシスト機能」+「昇降式ひじ掛け」=「移乗や介助が便利」

安寿ポータブルトイレ FX-30 介保

ご利用者の症状変化に合わせて「やりたい」を「できる」に変えるポータブルトイレ



消臭・防水シート (イソドールクイック瞬間消臭タイプ) わずか30秒で80%以上消臭。洗濯しても効果が持続します。



安寿 ソフト補高便座 介保 お尻の瘦せた方や長時間の座位姿勢がツライ方に。



ポータブルトイレ用 消臭防水マットR 緑茶カテキン配合。気になる臭いをしっかり消臭!



ポータブルトイレ用 消臭液 液体タイプで水に混ざりやすくカンタンに使用できます。



防水シート スムースニットタイプ

安心の日本製! シワになりにくく乾きやすいスムースニットです。



すっきりポイ

安寿ポータブルトイレ推奨品。バケツを洗わず「すっきり」簡単片付け!



安寿 尿器・尿器受けセット

尿器と尿器受けをひとつにセット。目隠しできる専用カバーでヒヤッと防止。

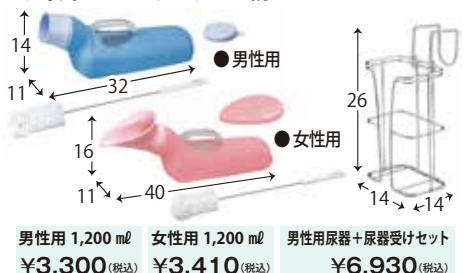

※(介保): 介護保険購入対象品(1割~3割負担)

特殊寝台... 特殊寝台付属品... 床ずれ防止用具... 徘徊感知機器... 移動用リフト... 車いす... 車いす付属品... スロープ... 歩行器... 歩行補助杖... 手すり

特殊寝台
特殊寝台付属品
床ずれ防止用具
徘徊感知機器
移動用リフト
車いす
車いす付属品
スロープ
歩行器
歩行補助杖
手すり

ヒューゴステッキ

豊富なカラーから選べる握りやすいソフトグリップの杖

●重さ:460g

14.3

66~96 (12段階調整)

4.5

104750 ブラック
104751 ブルー
104752 ピンク
104752 ブラウン
104753 グレー
104756 ワインレッド

¥5,720 (税込)
¥4,620 (税込)

アルミ製軽量ステッキ

サビに強く、しかも軽い！
使い勝手の良い軽量アルミパイプ製

●MK64-1 折りたたみひも付
●MK59-1 折りたたみ小型グリップ

12 11 4.5

70~80 (5段階調整)

80~90 (5段階調整)

各携帯巾着付

●重さ: 250g/350g

MK59-1 ¥5,445 (税込)
MK64-1 ¥6,413 (税込)

かるがもファムII 4点DX

斜め突きでも地面をしっかり捉える！

●重さ:445g

12

68.5~91 (10段階調整)

10

104756 ブルー WB5225
104756 リーフワイン WB5226

¥8,800 (税込)

あんしん2本杖

安定歩行・転倒予防・姿勢改善
様々なお悩みを解消！

●重さ:1本250g

5 4

80~114 (14段階調整)

650191 650194
104752 ピンク 104752 パープル
104752 ブラウン 104750 ブラック
650192 650193

¥9,350 (税込)



みなさまのたくさんの「声」で生まれる「あゆみ」
お客さまの足元を守るための様々な工夫

ダブルマジックⅢ

「あゆみ」一番人気！安心の履き心地

ピンク

●サイズ:SS/S/M/L/LL/
3L/4L/5L/6L
●重さ:185g
●男女兼用/撥水/手洗い可/防臭/

型番	ワイズ	片足	両足
1097 7077	3E	¥3,795 (税込)	¥7,590 (税込)
7035 7005	5E	¥4,675 (税込)	¥9,350 (税込)
7036 7006	7E	¥4,785 (税込)	¥9,570 (税込)

紫 グレー 茶 黒

ダブルマジックⅡ

甲を深くサポートし、安心をサポート

ミントグリーン

●サイズ:SS/S/M/L/LL/
3L/4L/5L/6L
●重さ:185g
●男女兼用/撥水/手洗い可/防臭/

型番	ワイズ	片足	両足
1017	3E	¥3,795 (税込)	¥7,590 (税込)
7005	5E	¥4,675 (税込)	¥9,350 (税込)
7006	7E	¥4,785 (税込)	¥9,570 (税込)
7017	9E	¥4,895 (税込)	¥9,790 (税込)

Mグレー ピンク ブラウン ブラック

週間投薬カレンダー(1日4回用)

壁掛け式で省スペース
一目で薬の飲み忘れが確認できます
在宅介護・服薬指導に！

水性マジック (ホワイトボード用) で書き込みOK (ティッシュで消せます)
※書き込めるのは透明部分だけです

下段ポケットには診察券、健康保険証、お薬手帳などが収納できます

62.5

44

●ポケット: 長さ9×幅5cm
●下段ポケット: 長さ21.75×幅6.5cm

¥2,618 (税込)

介援隊ノンスリップテープ

屋内用の耐水滑り止めテープ

●サイズ: 幅9.5cm×長さ3m

赤 茶 黄

¥5,588
¥5,280 (税込)

タッチセンサー 呼び出しチャイム

送信機にタッチすると光と音でお知らせ

送信機 XP10T 受信機 XP700

8.1 9.1 4 2.4 9 3.2

¥3,872 (税込)

シーツ関連 (販売品)

メディクレイドル

[日本シューター]

ズレない 落ちない
枕カバー



枕の出し入れは、左右どちらからでも可能。横からの出し入れが可能なので、ご利用者が寝たままでも入替・位置調整が可能です。

鮮やかな6色を採用！



¥2,200 (税込)

TCクイックシーツ

[西川リビング]



※防水ではありません。

ベッドメイキングしやすい全周にゴム付き。

- サイズ: 91cm幅用... 194×94cm
83cm幅用... 194×86cm
- 材質: ポリエステル65%・綿35%
- 洗濯機○、脱水機○、乾燥機×(40℃)

¥2,970
¥2,420 (税込)

掛け布団カバー (強撥水)

[日本エンゼル]



掛け布団の汚れを防ぎます。

- サイズ: 208×148cm
- 材質: ブロード(ポリエステル80%・綿20%)、リップガード加工
- 洗濯機○、脱水機○、乾燥機○(130℃)

¥10,450 (税込)

ホームケア防水シーツ

[日本エンゼル]



- サイズ: 85×145cm
- 材質: バイルニット
表... ポリエステル40%・アクリル60%
裏... 消臭ポリウレタンラミネート
- 洗濯機○、脱水機○、乾燥機○(80℃)

¥3,520
¥3,080 (税込)

介護用洗えるベッドパッド

[ネムール]



四隅にゴム付き。

- サイズ: 91cm幅用... 195×94cm
83cm幅用... 195×86cm
- 材質: ポリエステル65%・綿35%
- 洗濯機○、脱水機○、乾燥機○(40℃)

¥4,675 (税込)

特殊寝台
特殊寝台付属品
床ずれ防止用具
徘徊感知機器
移動用リフト
車いす
車いす付属品
スロープ
歩行器
歩行補助杖
手すり

オリジナル車いすシートカバー

座COLOR

シートカラーを自由に CHANGE !



水濡れに強い
撥水素材だから
お手入れらくらく♪

限定カラーの
撥水タイプ

COLOR VARIATION
選べるカラーは6種類



- ブルー
- スカイブルー
- グリーン
- オレンジ
- ピンク
- レッド

※通常カラーは撥水ではありません

簡単装着で
お手入れ簡単



4,950円(税込)

特殊寝台
特殊寝台付属品
床ずれ防止用具
徘徊感知機器
移動用リフト
車いす
車いす付属品
スロープ
歩行器
歩行補助杖
手すり

介護保険が適用される福祉用具品目

(2023年3月現在)

貸与の対象となる福祉用具

1. 車いす

貸与告示第1項に規定する「自走用標準型車いす」、「普通型電動車いす」及び「介助用標準型車いす」とは、それぞれ以下のとおりである

●自走用標準型車いす

日本工業規格(JIS) T9201:2006のうち自走用標準形、自走用座位変換形及びパワーアシスト形に該当するもの及びこれに準ずるもの(前輪が大径車輪であり後輪がキャストのものを含む。)をいう
また、自走用スポーツ形及び自走用特殊形のうち要介護者等が日常生活の場面で専ら使用することを目的とするものを含む

●普通型電動車いす

日本工業規格(JIS) T9203:2010のうち自操用標準形、自操用ハンドル形、自操用座位変換形に該当するもの及びこれに準ずるものをいう
なお、自操用簡易形及び介助用簡易形にあっては、車いす本体の機構に応じて①又は③に含まれるものであり、電動補助装置を取り付けてあることをもって本項でいう普通型電動車いすと解するものではないものである

●介助用標準型車いす

日本工業規格(JIS) T9201:2006のうち、介助用標準形、介助用座位変換形、介助用パワーアシスト形に該当するもの及びこれに準ずるもの(前輪が中径車輪であり後輪がキャストのものを含む。)をいう
また、日本工業規格(JIS) T9203:2010のうち、介助用標準形に該当するもの及びこれに準ずるもの(前輪が中径車輪以上であり後輪がキャストのものを含む。)をいう

2. 車いす付属品

利用することにより、当該車いすの利用効果の増進に資するものに限られ、例えば次のものが該当する
同項のいう「一体的に使用されるもの」とは、車いすの貸与の際に併せて貸与される付属品又は既に利用者が車いすを使用している場合に貸与される付属品をいう

●クッション又はパッド

車いすのシート又は背もたれに置いて使用することができる形状のものに限る

●電動補助装置

自走用標準型車いす又は介助用標準型車いすに装着して用いる電動装置であって、当該電動装置の動力により、駆動力の全部又は一部を補助する機能を有するものに限る

●テーブル

車いすに装着して使用することが可能なものに限る

●ブレーキ

車いすの速度を制御する機能を有するもの又は車いすを固定する機能を有するものに限る

3. 特殊寝台

サイドレールが取り付けられているもの又は取り付けることが可能なものであって、次に掲げる機能のいずれかを有するもの

●背部又は脚部の傾斜角度が調整できる機能

●床板の高さが無段階に調整できる機能

4. 特殊寝台付属品

「特殊寝台付属品」とは、利用することにより、当該特殊寝台の利用効果の増進に資するものに限られ、例えば次に掲げるものが該当する

なお、同項のいう「一体的に使用されるもの」とは、特殊寝台の貸与の際に併せて貸与される付属品又は既に利用者が特殊寝台を使用している場合に貸与される付属品をいう

●サイドレール

特殊寝台の側面に取付けることにより、利用者の落下防止に資するものであるとともに、取付けが簡易なものであって、安全の確保に配慮されたものに限る

●マットレス

特殊寝台の背部又は脚部の傾斜角度の調整を妨げないよう、折れ曲りが可能な柔軟性を有するものに限る

●ベッド用手すり

特殊寝台の側面に取付けが可能なものであって、起き上がり、立ち上がり、移乗等を行うことを容易にするものに限る

●テーブル

特殊寝台の上で使用することができるものであって、門型の脚を持つもの、特殊寝台の側面から差し入れることができるもの又はサイドレールに乗せて使用することができるものに限る

●スライディングボード・スライディングマット

滑らせて移乗・位置交換するための補助として用いられるものであって、滑りやすい素材又は滑りやすい構造であるものに限る

●介助用ベルト

入浴介助以外のもの

5. 床ずれ防止用具

「床ずれ防止用具」とは、次のいずれかに該当するものをいう

●送風装置又は空気圧調整装置を備えた空気パッドが装着された空気マットであって、体圧を分散することにより、圧迫部位への圧力を減ずることを目的として作られたもの

●水、エア、ゲル、シリコン、ウレタン等からなる全身用のマットであって、体圧を分散することにより、圧迫部位への圧力を減ずることを目的として作られたもの

6. 体位変換器

「体位変換器」とは、空気パッド等を身体の下に挿入し、てこ、空気圧、その他の動力を用いることにより、仰臥位から側臥位への体位の変換を容易に行うことができるものをいう。ただし、自ら体位を保持するためのものは除かれる

7. 手すり

「手すり」とは、次のいずれかに該当するものに限られる

取付けに際し工事(ネジ等で居宅に取り付ける簡易なものを含む。以下同じ。)を伴うものは除かれる

●居宅の床に置いて使用すること等により、転倒予防若しくは移動又は移乗動作に資することを目的とするものであって、取付けに際し工事を伴わないもの

●便器又はポータブルトイレを囲んで据え置くことにより、座位保持、立ち上がり又は移乗動作に資することを目的とするものであって、取付けに際し工事を伴わないもの

8. スロープ

「スロープ」には、個別の利用者のために改造したものと及び持ち運びが容易でないものは含まれない

なお、取付けに際し工事の伴うものは除かれる

9. 歩行器

歩行が困難な者の歩行機能を補う機能を有し、移動時に体重を支える構造を有するものであって、次のいずれかに該当するものに限る

●車輪を有するものにあつては、体の前及び左右を囲む把手等を有するもの
●四脚を有するものにあつては、上肢で保持して移動させることが可能なもの
「把手等」とは、手で握る又は肘を載せるためのフレーム、ハンドグリップ類をいい、「体の前及び左右を囲む把手等を有する」とは、これらの把手等を体の前及び体の左右の両方のいずれにも有することをいう。ただし、体の前の把手等については、必ずしも手で握る又は肘を載せる機能を有する必要はなく、左右の把手等を連結するためのフレーム類でも差し支えない。また、把手の長さについては、要介護者等の身体の状況等により異なるものでありその長さは問わない。

なお、上り坂ではアシスト、下り坂では制御、坂道の横断でが片流れ防止及び、つまずき等による急発進防止の機能(自動制御等の機能)が付加されたものであって、左右のフレームとこれを連結する中央部のパイプからなり、四輪又はそれ以上の車輪を有し、うち2つ以上の車輪について自動制御等が可能であるものをいう

10. 歩行補助つえ

松葉づえ、カナディアン・クラッチ、ロフストランド・クラッチ、プラットホーム・クラッチ及び多数杖に限る

11. 認知症老人徘徊感知機器

「認知症老人徘徊感知機器」とは、認知症の老人が徘徊し、屋外に出ようとした時又は屋内のある地点を通過した時に、センサーにより感知し、家族、隣人等へ通報するものをいう

12. 移動用リフト(つり具の部分を除く)

「移動用リフト」とは、次の各号に掲げる型式に応じ、それぞれ当該各号に定めるとおりであり、住宅の改修を伴うものは除かれる

●床走行式

つり具又はいす等の台座を使用して人を持ち上げ、キャストで床を移動し、目的の場所に人を移動させるもの

●固定式

居室、浴室、浴槽等に固定設置し、その機器の可動範囲内で、つり具又はいす等の台座を使用して人を持ち上げるもの又は持ち上げ、移動させるもの

●据置式

床又は地面に置いて、その機器の可動範囲内で、つり具又はいす等の台座を使用して人を持ち上げるもの又は持ち上げ、移動させるもの(エレベータ及び階段昇降機を除く)

13. 自動排泄処理装置

次の要件を全て満たすもの

- 尿または便が自動的に吸引されるもの
- 尿と便の経路となる部分を分割することが可能な構造を有するもの
- 要介護者又はその介護を行うものが容易に使用できるもの