

MCB

メディカルクリーナーボックス
CATALOG VOL.4

人にも環境にも
優しい製品を

株式会社 日本シューター

医療営業部 事業所一覧

本 社 〒101-0062 東京都千代田区神田駿河台2-9
KDX御茶ノ水ビル6F
TEL: 03-6800-0250 FAX: 03-3518-8611

大阪支店 〒550-0011 大阪府大阪市西区阿波座2-2-18
TEL: 06-6532-4680 FAX: 06-6532-4688

広島営業所 〒732-0052 広島県広島市東区光町1-11-5
地産ビル204
TEL: 082-263-9615 FAX: 082-263-8360

九州営業所 〒812-0016 福岡県福岡市博多区博多駅南1-2-15
事務機ビル2F
TEL: 092-292-1963 FAX: 092-292-1964

札幌サテライト 〒063-0841 北海道札幌市西区八軒一条西1-1-26
TEL: 011-676-5103 FAX: 011-616-7330

MCB受注センター 〒411-0944 静岡県駿東郡長泉町竹原211-4
TEL: 055-988-5005 FAX: 055-988-9100

お問い合わせ

お問い合わせ

ウェットペール

ウェットペールの原材料は廃棄・排出されたプラスチック製品です。
リサイクル材料を使用した、環境にやさしい感染性廃棄物処理容器です。
当社の利益の一部を【国境なき医師団】に寄付しています。



※サイズ：横幅×奥行き×高さ mm

ウェットペール20ℓ / ウェットペール20ℓ用ホルダー



商品名	ウェットペール20ℓ
容量	20ℓ
サイズ	360×238×367mm



商品名	ウェットペール20ℓ用ホルダー
サイズ	360×385×515mm 開口時(フタ付) H750mm

ウェットペール40ℓ



商品名	ウェットペール40ℓ
容量	40ℓ
サイズ	480×328×355mm



※MCBホルダー V-40がウェットペール40ℓに対応しています

ウェットペール50ℓ / ウェットペール50ℓ用ホルダー



商品名	ウェットペール50ℓ
容量	50ℓ
サイズ	488×327×435mm



商品名	ウェットペール50ℓ用ホルダー
サイズ	488×475×580mm 開口時(フタ付) H900mm

ウェットペール70ℓ / ウェットペール70ℓ用ホルダー



商品名	ウェットペール70ℓ
容量	70ℓ
サイズ	500×357×553mm



商品名	ウェットペール70ℓ用ホルダー
サイズ	500×500×695mm 開口時(フタ付) H1050mm

MCBホルダー

容器に直接手を触れることなく、フタを開閉できるペダル式のスタンドです。
ウェットペール・リスパール・メディカルペールに対応しています。

※サイズ：横幅×奥行き×高さ mm

MCBホルダー W-20

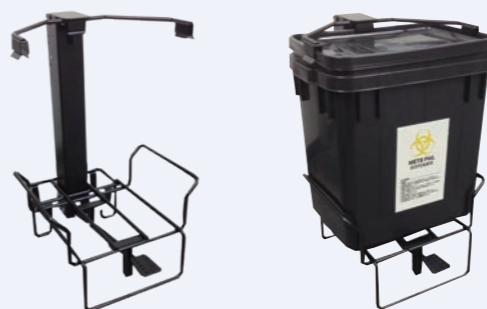

商品名	MCBホルダー W-20
対応商品	WETS PAIL 20ℓ
サイズ	348×412×510mm 開口時(フタ付) H785mm ハンドル付 H801mm
梱包数	2台1梱包

MCBホルダー W-50



商品名	MCBホルダー W-50
対応商品	WETS PAIL 50ℓ
サイズ	475×477×575mm 開口時(フタ付) H940mm ハンドル付 H801mm
梱包数	2台1梱包

MCBホルダー V-20



商品名	MCBホルダー V-20
対応商品	BH-E20K・K#20
サイズ	325×483×445mm 開口時(フタ付) H775mm ハンドル付 H745mm
梱包数	2台1梱包

MCBホルダー V-40



商品名	MCBホルダー V-40
対応商品	BH-E40K・K#40・ウェットペール40ℓ
サイズ	467×483×500mm 開口時(フタ付) H830mm ハンドル付 H801mm
梱包数	2台1梱包

MCBホルダー V-50



商品名	MCBホルダー V-50
対応商品	BH-E50K・K#50
サイズ	434×483×700mm 開口時(フタ付) H1025mm ハンドル付 H851mm
梱包数	2台1梱包

オプションパーツ 2輪キャスター・ハンドル・看板立て・ペダルゴム



感染性廃棄物処理容器

リスペール Eシリーズ Hシリーズ

汎用タイプのEシリーズ、安全性を重視した高強度・高密封性タイプのHシリーズ
 ・設計に工夫をし、非常に締めやすくなっています。
 ・20ℓタイプ…注射針、注射器、ガーゼなどの小物を廃棄するのに適した容器です。
 ・40ℓタイプ…人工透析ダイアライザーなどの大きな物を廃棄できる容器です。
 ・50ℓタイプ…縦型でスペースをとらない大型容器です。

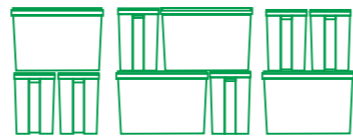

! BH-H20KとBH-H45Kは相互に積み重ねが可能です。これにより保管、回収時の積載効率が向上します。

※サイズ：横幅×奥行き×高さ mm

BH-E20K



材質：PP
オプション：パッキン、ペダルスタンド

商品名	BH-E20K
容量	20ℓ
サイズ	324×314×297mm
出荷単位	10ヶ

BH-E20KF



材質：PP

商品名	BH-E20KF
容量	20ℓ
サイズ	324×314×297mm
出荷単位	10ヶ

BH-20R



材質：本体PP、フタPE
オプション：パッキン、持ち手(プラ・ヒモ)

商品名	BH-20R
容量	20ℓ
サイズ	308(φ)×375.5mm
出荷単位	10ヶ

BH-E40K



材質：PP
オプション：パッキン、ペダルスタンド

商品名	BH-E40K
容量	40ℓ
サイズ	465×318×352mm
出荷単位	10ヶ

BH-E50K



材質：PP
オプション：パッキン、ペダルスタンド

商品名	BH-E50K
容量	50ℓ
サイズ	432×310×552mm
出荷単位	10ヶ

BH-E80K



材質：PP
オプション：パッキン、ペダルスタンド、4方向持ち手

商品名	BH-E80K
容量	80ℓ
サイズ	465×465×496mm
出荷単位	10ヶ

BH-H20K



材質：本体PP、フタPE
オプション：ペダルスタンド、ホットメルトパッキン、標準装備、感染性廃棄物容器評価「良」★★YE07028

商品名	BH-H20K
容量	20ℓ
サイズ	340×234×365mm
出荷単位	10ヶ

BH-H45K



材質：本体PP、フタPE
オプション：ペダルスタンド、ホットメルトパッキン、標準装備、感染性廃棄物容器評価「良」★★YE07029

商品名	BH-H45K
容量	45ℓ
サイズ	475×329×365mm
出荷単位	10ヶ

BH-H65K



材質：本体PP、フタPE
オプション：ペダルスタンド、ホットメルトパッキン、標準装備、感染性廃棄物容器評価「可」★★YE08030

商品名	BH-H65K
容量	65ℓ
サイズ	472×329×499mm
出荷単位	10ヶ

パッキン

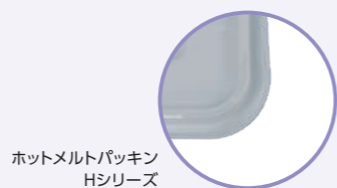
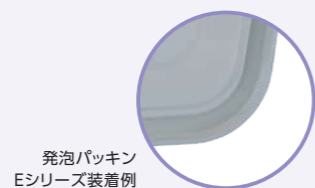

Eシリーズ・Hシリーズ専用ホルダー

E・Hホルダー

容器に直接手を触れることなく、フタを開閉出来るペダル式のスタンドです。それぞれの容器に対し、専用設計されています。フタの開閉音が静かな静音タイプとコストと機能を追求したタイプです。

※サイズ：横幅×奥行き×高さ(フタ開口時) mm
容器セット時、横寸法が10mm~30mm大きくなります。

Eシリーズ用 回転ロック方式



商品名	BH-E20K用(低床)ホルダー	商品名	BH-E20K用ホルダー	商品名	BH-E40K用ホルダー	商品名	BH-E50K用ホルダー
サイズ	310×435×490(810)mm	サイズ	305×435×710(1030)mm	サイズ	455×435×710(1030)mm	サイズ	415×435×710(1020)mm

Eシリーズホルダー取付



- ホルダーを本体にセットしフタを正しい位置にのせる。
- ホルダーのアームをフタの上におろす。
- ホルダー中央のレバーをカチッと音がするまで回す。
- ペダルを踏みフタの開きを確認する。

商品名	BH-E80K用ホルダー
サイズ	455×565×710(1170)mm

Eシリーズ用Sホルダー ※ダンパーは付いておりません



商品名	BH-E20K用Sホルダー	商品名	BH-E40K用Sホルダー	商品名	BH-E50K用Sホルダー
サイズ	325×445×440(750)mm	サイズ	465×445×500(820)mm	サイズ	430×450×700(1010)mm

Hシリーズ用 スライドロック方式



商品名	BH-H20K用ホルダー	商品名	BH-H45K用ホルダー	商品名	BH-H65K用ホルダー
サイズ	320×385×535(830)mm	サイズ	455×465×535(920)mm	サイズ	460×465×685(1070)mm

Hシリーズホルダー取付



- ホルダーを本体にセットしフタを正しい位置にのせる。
- ホルダーのアームをフタの上におろす。
- アームを押し入れながらホルダー先端のレバーを引く。
- レバーを放す。
- ペダルを踏みフタの開きを確認する。

感染性廃棄物処理容器 メディペール

感染性廃棄物容器評価格付け「良」取得の高強度・高密閉性の感染性廃棄物処理容器

※サイズ：横幅×奥行×高さ mm

メディペール20ℓ



材質：PP、PE、再生PP
オプション：
ペダルスタンド
ホットメルトパッキン
標準装備
感染性廃棄物容器
評価「良」
★★YE06022

商品名	M-20
容量	20ℓ
サイズ	420×210×384mm
出荷単位	20ヶ

メディペール25ℓ



材質：PP、PE、再生PP
ホットメルトパッキン
標準装備
感染性廃棄物容器
評価「良」
★★YE06023

商品名	M-25
容量	25ℓ
サイズ	345×345×390mm
出荷単位	20ヶ

メディペール40ℓ



材質：PP、PE、再生PP
オプション：
ペダルスタンド
ホットメルトパッキン
標準装備
感染性廃棄物容器
評価「良」
★★YE06024

商品名	M-40
容量	40ℓ
サイズ	495×353×390mm
出荷単位	20ヶ

パッキン

ホットメルトパッキン
Mシリーズ



メディペール20ℓ用ホルダー



商品名	M-20用ホルダー
サイズ	430×350×500 (710) mm

メディペール40ℓ用ホルダー



商品名	M-40用ホルダー
サイズ	500×490×510 (870) mm

※サイズ：横幅×奥行×高さ（フタ開口時）mm

！ バイオハザードマークの表示

赤		血液などの液状、泥状のもの
黄		注射針、メスなど鋭利なもの
橙		血液の付着したガーゼなど固形状のもの

感染性廃棄物処理容器 メディカルペール

13ℓ～70ℓの圧倒的な商品ラインナップで様々な状況に対応

※サイズ：横幅×奥行×高さ mm

K#13F



材質：PP
※針抜き機能

商品名	K#13F
容量	14.2ℓ
サイズ	287×277×260mm
本体色	WH
出荷単位	10ヶ

K#20



材質PP
オプション：
パッキン、ペダルスタンド

商品名	K#20
容量	20ℓ
サイズ	327×315×299mm
本体色	WH
出荷単位	20ヶ

K#20-N



材質：PP

商品名	K#20-N
容量	20ℓ
サイズ	327×315×299mm
本体色	WH
出荷単位	10ヶ

K#20-2



材質：PP

商品名	K#20-2
容量	20ℓ
サイズ	327×315×299mm
本体色	WH
出荷単位	20ヶ

K#20D



材質：本体PP、フタPE

商品名	K#20D
容量	20.6ℓ
サイズ	400×200×387mm
本体色	WH
出荷単位	40ヶ

K#20D-2



材質：本体PP、フタPE

商品名	K#20D-2
容量	20.5ℓ
サイズ	424×200×385mm
本体色	WH
出荷単位	20ヶ

K#20T



材質：本体PP、フタPE
オプション：
ペダルスタンド

商品名	K#20T
容量	20.2ℓ
サイズ	342×238×366mm
本体色	WH
出荷単位	20ヶ

#20M



材質：PP
オプション：
パッキン、ハンドル
ペダルスタンド

商品名	#20M
容量	20ℓ
サイズ	310 (φ) × 370mm
本体色	WH
出荷単位	10ヶ

#20M-2



材質：PP
オプション：
ハンドル

商品名	#20M-2
容量	20ℓ
サイズ	310 (φ) × 370mm
本体色	WH
出荷単位	10ヶ

メディカルペール

※サイズ：横幅×奥行き×高さ mm

※サイズ：横幅×奥行き×高さ mm

K#20F



材質：PP
※シリンジから針を取り外す機能付

商品名	K#20F
容量	21.3ℓ
サイズ	331×321×300mm
本体色	WH
出荷単位	20ヶ

K#21



材質：本体PP、フタPE
オプション：ペダルスタンド

商品名	K#21
容量	21.1ℓ
サイズ	397×297×297mm
本体色	WH、GL
出荷単位	10ヶ

K#30



材質：本体PP、フタPE
オプション：ペダルスタンド

商品名	K#30
容量	30ℓ
サイズ	420×280×416mm
本体色	WH
出荷単位	10ヶ

K#45T



材質：本体PP、フタPE
オプション：ペダルスタンド

商品名	K#45T
容量	45ℓ
サイズ	476×335×366mm
本体色	WH
出荷単位	20ヶ

K#50S



材質：PP

商品名	K#50S
容量	52ℓ
サイズ	453×356×487mm
本体色	WH
出荷単位	10ヶ

K#70



材質：本体PP、フタPE
オプション：ペダルスタンド

商品名	K#70
容量	70ℓ
サイズ	560×420×416mm
本体色	WH
出荷単位	10ヶ

K#40



材質：PP
オプション：パッキン、ペダルスタンド

商品名	K#40
容量	40ℓ
サイズ	470×319×354mm
本体色	WH
出荷単位	10ヶ

K#40-N



材質：PP

商品名	K#40-N
容量	40ℓ
サイズ	471×320×354mm
本体色	WH
出荷単位	10ヶ

K#40D



材質：本体PP、フタPE
オプション：ペダルスタンド

商品名	K#40D
容量	42ℓ
サイズ	482×335×389mm
本体色	WH
出荷単位	10ヶ

パッキン ・オプションにて各パッキンが装着可能です。 ・製品によって取り付けられるパッキンは異なります。

PE製汎用パッキン



接着性パッキン



EPDMパッキン



K#50



材質：PP
オプション：パッキン、ペダルスタンド

商品名	K#50
容量	50ℓ
サイズ	435×309×554mm
本体色	WH、GLL
出荷単位	10ヶ

K#50-N



材質：PP
オプション：ペダルスタンド

商品名	K#50-N
容量	50ℓ
サイズ	438×310×554mm
本体色	WH、GLL
出荷単位	10ヶ

K#50-Nフタ



材質：PP
嵌合商品：K#50、K#50-N

商品名	K#50-Nフタ
容量	438×309×554mm(本体セット時)
本体色	WH

K#20用スタンド



商品名	K#20用スタンド
サイズ	H638mm

K#40用スタンド



商品名	K#40用スタンド
サイズ	H649mm

K#50用スタンド



商品名	K#50用スタンド
サイズ	H654mm

※サイズ：高さ mm

感染性廃棄物処理容器ホルダー EKホルダー

Eシリーズ、Kシリーズ両方の容器をセット可能なペダルスタンド

※サイズ：横幅×奥行き×高さ mm

通常タイプ



商品名 EK20LO
対応商品 BH-E20K、K#20
サイズ 342×465×455mm

リッドクリップによりフタを強固に保持します。また、着脱も簡単です。

フタの開閉音を抑えることが可能なダンパー付です。

ハンドル・キャスター（HCタイプ）により移動も簡単です。



ハンドル・2輪キャスター



商品名 EK20HI/HC
対応商品 BH-E20K、K#20
サイズ 342×465×765mm

※各種キャスタータイプ有り

ハンドル・4輪キャスター



商品名 EK50Y/HC 4輪キャスター仕様
対応商品 BH-E50K、K#50
サイズ 445×465×810mm

※各種キャスタータイプ有り

線材タイプ



商品名 EK50Y線材
対応商品 BH-E50K、K#50
サイズ 445×442×680mm

EKホルダー規格商品 【出荷単位】2台

■ = 通常在庫品

	商品名	対応商品	サイズ (mm)
通常タイプ	EK20LO	BH-E20K・K # 20	342 × 465 × 455h
	EK20HI	BH-E20K・K # 20	342 × 465 × 680h
	EK40Y	BH-E40K・K # 40	508 × 455 × 505h
	EK50Y	BH-E50K・K # 50	445 × 465 × 690h
	EK50T	BH-E50K・K # 50	310 × 595 × 690h
	MD20T	M-20・K # 20D	225 × 550 × 540h
ハンドル・キャスタータイプ	EK20LO/HC	BH-E20K・K # 20	342 × 465 × 755h ±
	EK20HI/HC	BH-E20K・K # 20	342 × 465 × 765h ±
	EK50Y/HC	BH-E50K・K # 50	440 × 455 × 810h ±
	EK50T/HC	BH-E50K・K # 50	310 × 595 × 810h ±
	EK40Y/HC	BH-E40K・K # 40	508 × 480 × 765h ±
	MD20T/HC	M-20・K # 20D	225 × 550 × 765h ±

商品補則説明
LO=低床タイプ
机の下などの設置場所の高さに制限がある場合にお勧めです。

HI=高床タイプ
容器の設置高が高いので廃棄物を投入し易くなっています。

Y=横型
容器の長辺が正面になります。

T=縦型
容器の短辺が正面になります。設置場所が限られる場所にお勧めです。

H=ハンドル

C=キャスター 50(φ)mm



※数量によって特注オーダーも可能です。詳しくはご相談ください。

感染性廃棄物処理容器ホルダー ダンボール用ホルダー

ペダル開閉式で衛生的

※サイズ：横幅×奥行き×高さ mm

特注固定式タイプ



すでに廃棄物処理用のダンボールをオーダーされている場合でもそのサイズに合わせてホルダーの製作を承ります。フタ付きで清潔・安全に処理できます。

色 相 本体WH、フタWH

オプション：キャスター・ハンドル
標準装備：ロータリーダンパー
材質：本体スチール粉体塗装、フタPET

ロータリーダンパー

メディクリーナホルダー



- ・工具を使わない簡単なサイズ可変式。
- ・メディクリーナ21ℓタイプ～80ℓタイプ、ニオワーズBOX40L・50L対応。（メディクリーナ3LWには対応していません。）
- ・すべてのタイプで投入口の高さが一定になり、扱いやすい設計です。



使用例：メディクリーナ80L (T) ABS製のフタをセット



使用例：メディクリーナ40LW 容器のふたを利用

- ・メディクリーナ以外のダンボール容器の場合でも、500×400×500mm以内であれば使用可能です。
- ・また、ご使用中のダンボールにバランス良くフィットする左右スライドタイプもございますのでご相談ください。

オプション

商品名 メディクリーナホルダー
サイズ 410×530×800mm
重量 5.8kg
耐加重 15kg～20kg

材質：スチール製 メラミン焼付け塗装
※特注サイズも承ります。



台座の横幅・奥行き調整スライダ及び高さ調整スライダによって任意にサイズを決めることが可能です。これにより複数のダンボールを使用している場合でも1台で対応できます。



商品名 ABS製フタ
サイズ S：360×360mm
M：440×440mm
L：550×450mm

※ダンボールサイズにより特注サイズも承ります。

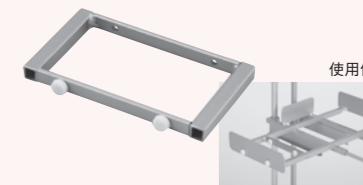

商品名 メディクリーナ80L台座拡張パーツ

その他オプション

- 商品名 四輪キャスター
- 商品名 開閉スプリングパーツ
- 商品名 左右スライドタイプ

感染性廃棄物処理容器ホルダー ダンボール用ホルダー

ペダル開閉式で衛生的

※サイズ：横幅×奥行き×高さ mm

感染性廃棄物容器ホルダーSK-F

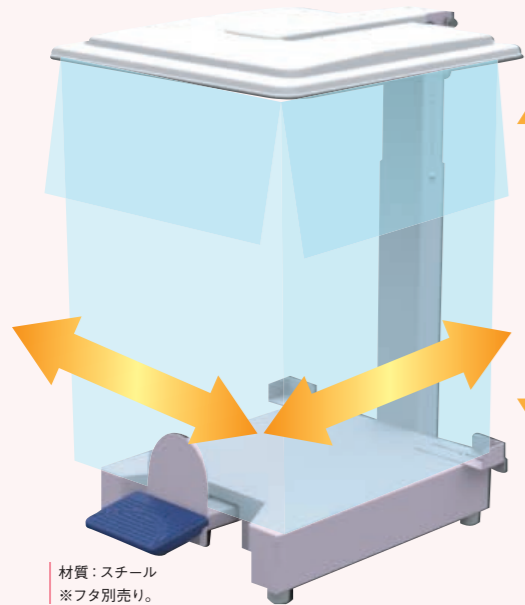

フタの開閉はダンパーを採用しているため、とても静かです。また、低い位置で踏み込みやすい大きなペダルを採用しました。サイズ変更はネジで簡単に調節できます。内容器はダンボールの他にプラスチック容器も使用可能です。

設置可能容器外寸
横 幅：245～525mm
奥 行き：200～400mm
高 さ：320～620mm

ダンボールセット例



フタ 小 フタ 中 フタ 大

材質：スチール
※フタ別売り。

商品名	感染性廃棄物容器ホルダーSK-F
容量	約30ℓ～90ℓ
サイズ	最小：305×475×445mm 最大：530×575×725mm
出荷単位	1台



材質	再生PET
商品名	SK-Fフタ 小
サイズ	345×345mm (厚み約22mm)
出荷単位	1枚



材質	再生PET
商品名	SK-Fフタ 中
サイズ	395×395mm (厚み約32mm)
出荷単位	1枚



材質	再生PET
商品名	SK-Fフタ 大
サイズ	465×435mm (厚み約42mm)
出荷単位	1枚



材質	再生PET
商品名	SK-Fフタ A3
サイズ	465×370mm (厚み約42mm)
出荷単位	1枚

感染性廃棄物容器ホルダーSK-Fアーム

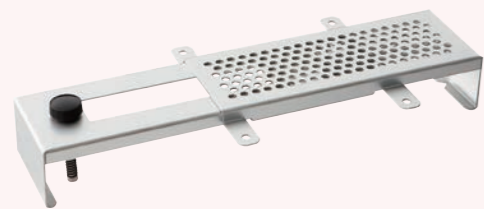

専用アームを本体に取り付けるだけでプラスチック容器用ホルダーとしても使用可能です。対応可能な容器が必ずご確認ください。



材質	アルミ合金、他
商品名	SK-Fアーム
サイズ	125×270×75mm
出荷単位	1個

カスタムホルダー・カート

プラスチック容器・ダンボール用の特注ホルダー
使用用途に合わせてカスタマイズ可能なカートを製作

MSカスタムホルダーP・DB

ご使用している感染性廃棄物用のプラスチック容器・ダンボールに合わせてホルダー製作を承ります。開閉音を抑えるダンパーが標準装備です。ハンドルキャスター付きも製作可能です。



商品名 MSカスタムホルダーP20
材質 本体スチール粉体塗装



商品名 MSカスタムホルダーDB
材質 本体スチール粉体塗装



MS カスタムホルダー DB
4 輪キャスター・ハンドル付き

院内カート

ご希望に合わせてオーダーメイドで製作します

製作事例



ダンボールホルダー付き3段棚カート



50Lペール容器
3段棚カート



2個置き50Lペール容器
3段棚カート



ペール容器2個置き
引き出しケース付きカート



ペール容器置き
プラケース置きカート

10

感染性廃棄物処理容器

メディカルクリーナーボックス (MCB)

感染性廃棄物回収用ダンボール

※規格品以外の特注ダンボールも製作可能です

※サイズ：横幅×奥行き×高さ（取っ手含）mm

MCB60ℓ



用途：固形物専用
仕様：箱底ワンタッチ

商品名	MCB60L ダンボール
容量	60ℓ
サイズ	450×300×456 (535) mm
本体色	茶
出荷単位	別途相談

MCB65ℓ



用途：固形物専用
仕様：箱底ワンタッチ

商品名	MCB65L ダンボール
容量	65ℓ
サイズ	400×360×450mm
本体色	茶
出荷単位	別途相談

MCB80ℓ



用途：固形物専用
仕様：箱底ワンタッチ

商品名	MCB80L ダンボール
容量	80ℓ
サイズ	400×400×498mm
本体色	茶
出荷単位	別途相談

オリジナルダンボール

ご希望のサイズに合わせてオリジナルのダンボールを製作いたします。
下記内容を、お知らせください。

- サイズ：幅・奥行・高さ
- 数量
- 紙の厚さ
- 箱底面 テープ留め・ワンタッチ底
- 印刷内容
- 紙の色（白・茶）

11

感染性廃棄物処理容器

メディクリーナ

感染性廃棄物回収用ダンボール

※サイズ：横幅×奥行き×高さ mm

3LW



商品名	3LW
容量	3ℓ
サイズ	250×100×180mm
本体色	白
出荷単位	100ヶ1梱包

・鋭利物回収用

21LW



商品名	21LW
容量	21ℓ
サイズ	300×250×320mm
本体色	白
出荷単位	20ヶ1梱包

・鋭利物回収用

40LW



商品名	40LW
容量	40ℓ
サイズ	390×285×360mm
本体色	白
出荷単位	20ヶ1梱包

・鋭利物回収用

40L



商品名	40L
容量	40ℓ
サイズ	390×285×360mm
本体色	白
出荷単位	20ヶ1梱包

・固形物回収用

40L(s)



商品名	40L(s)
容量	40ℓ
サイズ	390×285×360mm
本体色	茶
出荷単位	20ヶ1梱包

・固形物回収用

40L(u)



商品名	40L(u)
容量	40ℓ
サイズ	390×285×360mm
本体色	茶
出荷単位	20ヶ1梱包

・固形物回収用

40L(t)



商品名	40L(t)
容量	40ℓ
サイズ	300×300×450mm
本体色	茶
出荷単位	20ヶ1梱包

・固形物回収用

50L



商品名	50L
容量	50ℓ
サイズ	300×300×550mm
本体色	茶
出荷単位	20ヶ1梱包

・固形物回収用

60L



商品名	60L
容量	60ℓ
サイズ	400×330×470mm
本体色	茶
出荷単位	20ヶ1梱包

・固形物回収用

80L



商品名	80L
容量	80ℓ
サイズ	500×400×400mm
本体色	茶
出荷単位	20ヶ1梱包

・固形物回収用

80L(t)



商品名	80L(t)
容量	80ℓ
サイズ	400×400×500mm
本体色	茶
出荷単位	20ヶ1梱包

・固形物回収用

ピカフレーム



・感染性廃棄物ダンボール用フタ
・サイズに応じて作成いたします。
※受注生産品

商品名	底パッド	厚紙	防水特殊カートン	取手	封印シール	PE袋	消臭タブレット
3LW	○	○	○		○		○
21LW		○	○	○	○	○	○
40LW		○	○	○	○	○	
40L	○			○	○	○	
40L(s)	○			○		○	
40L(u)						オプション	
40L(t)				○		オプション	
50L	○					2枚	
60L						オプション	
80L※				○		オプション	
80L(t)				○		○	

※メディクリーナ80Lのみ箱底A式ダンボール構造（他、箱底ワンタッチ式）

・3LW、21LW、40LWの鋭利物対応タイプは特殊カートン紙、厚板紙、外箱の構造です。
・固形物タイプに液状物、鋭利物を絶対に入れないでください。

感染性廃棄物回収用ダンボール 取り扱い上の注意

- ・固形物専用ダンボールには、液状・泥状及び鋭利物は入れないでください。
 - ・廃棄物を手足その他で押し込んで無理に詰め込まないでください。
 - ・廃棄物を入れ終わったらフタを確実に閉め、封シール又はガムテープ等でしっかりと貼り付けてください。
 - ・封をしたフタは絶対に開けないでください。
 - ・持ち運びの際は必ず手提げを利用し、容器に直接手をかけないようにしてください。
 - ・容器を投げたり、落したり、横にしたりしないでください。
 - ・容器の上に乗ったり、腰かけたりしないでください。
 - ・容器は三段を越えて積み重ねないでください。
 - ・容器の再使用は絶対にしないでください。
 - ・直射日光、高温及び雨ぬれは避け、屋内保管してください。
- ※安全性を考慮しておりますが、万が一に備え上記事項は必ず遵守してください。

注射針回収小型容器

※サイズ：横幅×奥行き×高さ mm

MCB2・4・7(メディカルクリーナーボックス)



- 返しフタを設置し、内容物の飛散を防ぎます。針抜き機能も数パターン用意。
- 使用中もフタの仮止めが出来ます。万が一の転倒も内容物の飛散を最小限に抑えます。
- 専用ブラケットで回診車に取り付けることができます。

3種類の針抜きを機能付

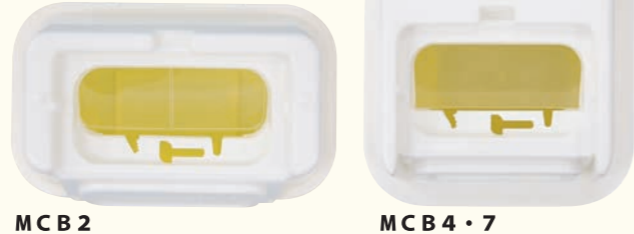

商品名	容量	サイズ	梱包単位	感染性廃棄物容器評価
MCB2	2ℓ	199×122×177mm	50個	「良」★★ YE09032
MCB4	4ℓ	181×181×259.5mm	50個	「良」★★ YE05001
MCB7	7ℓ	181×181×394.5mm	20個	「良」★★ YE05002

材質：PP、色相=本体：YE・フタ：WH、サイズ：横幅×奥行き×高さ mm

ブラケット ・医療用カートに針容器を固定できます



商品名 ブラケット
MCB2
MCB4
対応商品 MCB7
メディパールM-1
シャープボックス3L

※ ブラケット対応商品にはこちらの印がついています

商品名 針ボックスホルダー
ハリクイ1L
MCB2
MCB4
対応商品 MCB7
シャープセイフ2L
シャープセイフ4L
シャープセイフ7L

※サイズ：横幅×奥行き×高さ mm
色 相：NL=半透明

NSP-3



商品名 NSP-3
容量 3ℓ
サイズ 275×134×153mm
本体色 ピンク
出荷単位 24ヶ

※針抜き機能
※ブラケット

材質：PP
※取手付き
オプション：ブラケット

ハリクイ



商品名 ハリクイ
容量 1ℓ
サイズ 100×100×170mm
本体色 本体RE、フタNL
出荷単位 50個

商品名 ハリクイ
容量 3.2ℓ
サイズ 245×130×185mm
色 相 本体RE、フタNL
出荷単位 30個

材質：PP

ハリステナー #3A



材質：PP

商品名 ハリステナー #3A
容量 2.9ℓ
サイズ 117×248×165mm
本体色 WH
出荷単位 36個

シャープスボックス1L・3L



商品名 シャープスボックス1L
容量 1ℓ
サイズ 110×110×135mm
色 相 本体YE、フタNL
出荷単位 60個

商品名 シャープスボックス3L
容量 3ℓ
サイズ 155×155×185mm
色 相 本体YE、フタNL
出荷単位 30個

材質：PP

シャープセイフ



商品名 シャープセイフ02ℓ
本体色 YE
材質：PP

商品名 シャープセイフ1ℓ
本体色 YE
材質：PP

商品名 シャープセイフ2ℓ
本体色 YE
材質：PP

商品名 シャープセイフ8ℓ
本体色 YE
材質：PP

容量/規格	サイズ	針抜き機能	出荷単位
0.2ℓ★	80×38×148	×	100個/1ケース
1ℓ★	100×85×195	○	100個/1ケース
2ℓ★	190×125×190	○	50個/1ケース
3ℓ	190×125×230	○	50個/1ケース
4ℓ	178×178×223	○	40個/1ケース
7ℓ	178×178×360	○	30個/1ケース
8ℓ★	285×185×240	○	20個/1ケース
11ℓ★	290×190×308	○	24個/1ケース
26ℓ	340×235×425	×	14個/1ケース
50ℓ	400×300×530	×	6個/1ケース

★=画像掲載品

メディパールM-1



商品名 メディパールM-1
容量 0.53ℓ
サイズ 98×92×154mm
本体色 本体YE、フタWH
出荷単位 48個

材質：PP
感染性廃棄物容器評価「良」
★★YE06021

13

産業廃棄物保管庫標識 他

産業廃棄物が運び出されるまでの間の保管基準に、保管場所の掲示板の設置が義務付けられています。
 感染性廃棄物保管庫用、産業廃棄物保管庫用の2種類を用意しています。

※サイズ：横×縦 mm

特別管理産業廃棄物用保管庫標識

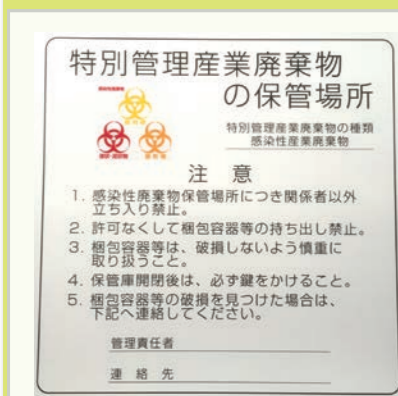

商品名 特別管理産業廃棄物用保管庫標識
 サイズ 600×600mm

材質：PPシート
 ※裏面に両面テープ加工
 ※特注印刷も、100枚より可能ですのでご相談ください。

産業廃棄物用保管庫標識

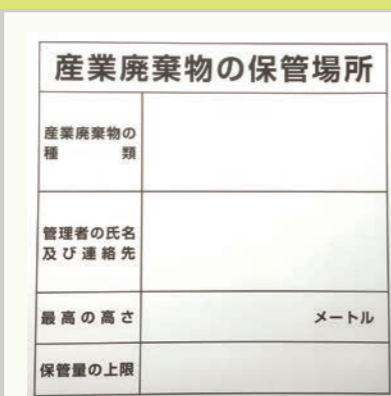

商品名 産業廃棄物用保管庫標識
 サイズ 600×600mm

材質：PPシート
 ※裏面に両面テープ加工
 ※特注印刷も、100枚より可能ですのでご相談ください。

産業廃棄物車輛表示板

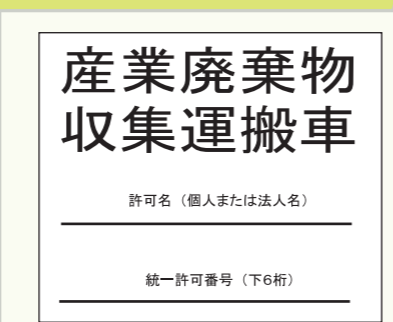

商品名 産業廃棄物車輛表示板
 サイズ 296×210mm (厚さ0.8mm)
 出荷単位 2枚1セット

材質：マグネットシート(白) 印字
 ※UBカットラミネート加工
 ・産業廃棄物の収集運搬中の車両には産業廃棄物収集運搬車に関する表示が義務付けられています。
 ※A4サイズの為、社名部分は合計8文字までとなります。
 文字数が多い場合等、別注サイズも承ります。

※サイズ：横幅×奥行き×高さ mm

ポリタンク



商品名 水入缶10L白W
 容量 10ℓ
 サイズ 340×185×270mm
 出荷単位 20ヶ

商品名 ポリタンク20L白大口
 容量 20ℓ
 サイズ 220×345×370mm
 出荷単位 10ヶ

商品名 灯油缶20L赤
 容量 20ℓ
 サイズ 220×345×370mm
 出荷単位 10ヶ

感染性廃棄物容器閉め具

プラスチック容器を安全に閉める為の補助具です。



商品名 K-STICK
 サイズ 36×65×230mm

※過度に力を加えると容器が破損することがあるのでご注意ください

エコ分別カラーペール



各種サイズを取り扱っております

14

ポリエチレン袋・バイオハザードマーク関連商品

※サイズ：厚さ×横幅(折込寸法)×高さ mm

規格ポリエチレン袋

規格品ですので1箱からの発送が可能です。また規格外の特注品の製作もご相談ください。

容量	サイズ	梱包数	色相
20ℓ	0.03×520×600	10枚1パック×60パック 600枚	乳白・透明・黒・ブルー
45ℓ	0.03×650×800	10枚1パック×60パック 600枚	乳白・透明・黒・ブルー・緑半透明・赤半透明・黄半透明
	0.04×650×800	10枚1パック×50パック 500枚	乳白・透明・黒・ブルー
70ℓ	0.04×800×900	10枚1パック×30パック 300枚	乳白・透明・黒・ブルー・緑半透明・赤半透明・黄半透明
	0.05×800×900	10枚1パック×20パック 200枚	乳白・透明・黒・ブルー
90ℓ	0.045×900×1000	10枚1パック×20パック 200枚	緑半透明・赤半透明・黄半透明
	0.05×900×1000	10枚1パック×20パック 200枚	乳白・透明・黒・ブルー
120ℓ	0.04×1000×1200	10枚1パック×20パック 200枚	乳白・透明・ブルー
	0.05×1000×1200	10枚1パック×20パック 200枚	透明

・上記サイズは一般的によく使われるサイズです。
 ・そのほかの規格サイズも多数取り揃えておりますのでお問い合わせください。

バイオハザードマーク付ポリエチレン袋

・感染性廃棄物回収用 ・バイオハザードマークが連続印刷されています。

容量	60ℓ
サイズ	0.04×740×850mm
梱包数	400枚(10枚1パック×40冊)
色相	黒・透明・黄

橙色バイオハザードマーク印刷

容量	90ℓ(ガゼット袋)
サイズ	0.05×650(125+125)×1000mm
梱包数	200枚(10枚1パック×20冊)
色相	黒

橙色バイオハザードマーク印刷

アスベスト回収用

・廃アスベストの回収袋です。・袋を二重にして使用します。

商品名	アスベスト回収袋 小サイズ	商品名	アスベスト回収袋 中サイズ
サイズ	0.15×450×600mm	サイズ	0.15×650×850mm
梱包数	100枚	梱包数	100枚
色相	黄(印刷あり)・透明(印刷あり・なし)	色相	黄(印刷あり)・透明(印刷あり・なし)
商品名	アスベスト回収袋 大サイズ		
サイズ	0.15×850×1280mm		
梱包数	50枚		
色相	黄(印刷あり)・透明(印刷あり・なし)		

テープ 感染性廃棄物封印用

商品名 バイオハザードマークテープ
 サイズ 50mm×50m
 印刷色 橙(橙色バイオハザードマーク印刷)
 梱包数 50巻入1ケース

ラベル 感染性廃棄物表示用

商品名	バイオハザードマークラベル		
サイズ	60(φ)mm	90(φ)mm	120(φ)mm
印刷色	黄	赤・橙・黄	赤・橙・黄
梱包数	10枚1シート×100シート	10枚1シート×100シート	2枚1シート×100シート

商品名	バイオハザードマーク3色ラベル
サイズ	90(φ)mm
梱包数	10枚1シート×100シート

※イラストは印刷イメージです。

15

マニフェスト マニフェスト関連商品

マニフェスト処理作業を軽減出来る様、オリジナルマニフェストを始め管理ソフトやマニフェストファイルなど、ローコストで使い易いマニフェスト関連商品です。オリジナル伝票も対応いたします。

※サイズ：横×縦 mm

マニフェスト

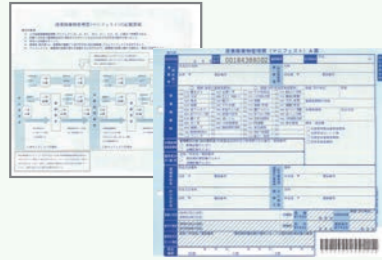

商品名	産業廃棄物直行用マニフェスト
サイズ	254×203.2mm
仕様	直行用7枚綴り・単票/連続伝票
梱包数	500枚

- ・裏面にマニフェストの流れを記載
- ・マニフェスト履歴管理ソフト対応バーコード入
- ・ノーカーボンマニフェスト対応



商品名	産業廃棄物積替保管用マニフェスト
サイズ	254×203.2mm
仕様	積替用8枚綴り・単票/連続伝票
梱包数	500枚

- ・マニフェスト履歴管理ソフト対応バーコード入

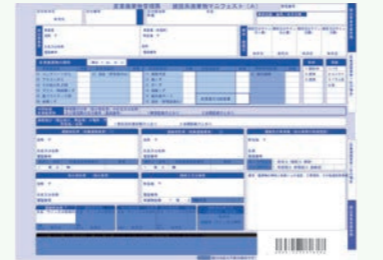

商品名	建設系マニフェスト
サイズ	297.18×203.2mm
仕様	直行用7枚綴り・単票/連続伝票
梱包数	500枚

- ・マニフェスト履歴管理ソフト対応バーコード入

【マニフェスト交付番号は印刷時にまれに製造上の都合で欠番が出る場合がございます。その際は梱包に欠番と補填番号を明記して出荷させていただきます。】

※サイズ：横×縦×厚さ mm

マニフェスト専用ファイル



商品名	マニフェストファイル
サイズ	250×240×15mm
本体色	ライトブルー・クリーム
梱包数	1ケース 150冊入

- ・弊社直行用、積替保管用、全産連発行にも対応



商品名	マニフェストDXファイル
サイズ	250×240×75mm
本体色	ブルー
梱包数	1ケース 30冊入

- ・長期保管に適したハードカバータイプ
- ・弊社直行用、積替保管用、全産連発行にも対応

SMS 産廃ソフト

▶ マニフェスト管理システム



産廃イチロー
SANPAI ICHIRO

- 排出事業者
- 収集運搬業者
- 中間処理業者
- 最終処分業者

▶ 販売仕入管理システム



産廃キング
SANPAI KING

- 排出事業者
- 収集運搬業者
- 中間処理業者
- 最終処分業者

16

フレコンバッグ 他

※サイズ：横×縦 mm

フレコンバッグ

・廃棄物の保管、輸送等に1way汎用タイプから特注品まで対応いたします。
・その他サイズもございますのでご相談ください。



商品名	#002丸形
サイズ	1100φ×1100mm
出荷単位	10枚

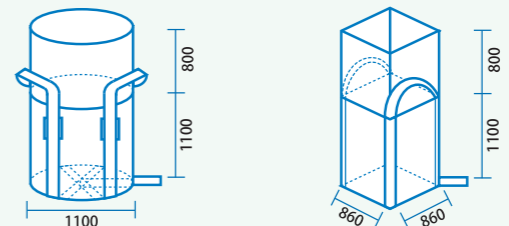

商品名	#004角形
サイズ	860×860×1100mm
出荷単位	10枚

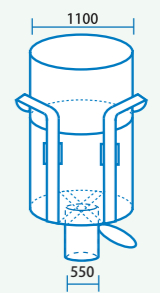

商品名	#005丸形排出口付
サイズ	丸形の底辺に排出口付き
出荷単位	10枚

フレキシブルコンテナスタンド



商品名	TE-ZフレキシブルコンテナスタンドA (フタ無し)
サイズ	830×830×1100mm
本体色	グレー

材質：PP・PE



商品名	TE-ZフレキシブルコンテナスタンドB (フタ付き)
サイズ	830×830×1200mm
本体色	グレー

材質：PP・PE

土のう袋



商品名	土のう袋/青ライン
サイズ	480×620mm
出荷単位	400枚

ガラ袋



商品名	クリアガラ袋
サイズ	600×900mm
出荷単位	200枚

傾倒車対応大型カート SCB



工場、店舗等の大量排出場所の一時分別

■インバータイプ

※サイズ：横幅×奥行き×高さ mm

 <p>SCB110</p> <p>材質：本体PP、フタPE キャスター：200(φ)mm 2輪ゴム車 (ストッパー付)</p> <p>商品名 SCB110 容量 110ℓ サイズ 480×572×980mm 色相 本体GL、フタBL/RE/YE/GR</p>	 <p>SCB130</p> <p>材質：PP キャスター：200(φ)mm 発泡ウレタン車</p> <p>商品名 SCB130 容量 130ℓ サイズ 640×538×957mm 色相 GLL</p>	 <p>SCB200</p> <p>材質：本体PP、フタPE キャスター：200(φ)mm 2輪ゴム車 75(φ)mm 2輪ゴム車 (ストッパー付)</p> <p>商品名 SCB200 容量 200ℓ サイズ 600×696×1013mm 色相 本体GL、フタBL/RE/YE/GR</p>	 <p>SCB230</p> <p>材質：PP キャスター：200(φ)mm 2輪ゴム車 75(φ)mm 2輪ゴム車 (ストッパー付)</p> <p>商品名 SCB230 容量 230ℓ サイズ 790×690×1000mm 色相 GLL</p>
--	---	--	---

■アウトバタイプ

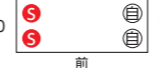
 <p>SCB700</p> <p>商品名 SCB700 容量 700ℓ サイズ 1574×660×1106mm 本体色 GLL/BL 出荷単位 1ヶ</p> <p>材質：PP キャスター：100(φ)mm 4輪自在ゴム車 (内2輪ストッパー付)</p>	 <p>SCB700中央カバー</p> <p>商品名 SCB700中央カバー サイズ 670×50×86mm 色相 BL</p> <p>材質：PP SCB700に取付可能</p>	 <p>SCB500-2RY</p> <p>商品名 SCB500-2RY 容量 500ℓ サイズ 1609×648×960mm 本体色 GR 出荷単位 1ヶ</p> <p>材質：PE 備考：本体底部1ヶ所に排水栓付</p>	<p>キャスター付</p> <p>SCB130、130P、230：200φ SCB500：130φ SCB700：100φ SCB500、700は4輪中2輪にストッパー付キャスターを採用、所定の場所に固定できます。</p> <p>ストッパー標準取付位置(上から見た図)</p> <p>SCB500  向かって右側の2輪</p> <p>SCB700  向かって左側の2輪</p> <p>● ストッパー付自在車 ○ 自在車 ◎ 固定車</p>
---	---	--	--

商品名	容量	外形寸法 (mm)	色相	備考
SCB500	500.0ℓ	1424 × 590 × 980	GL/BL	材質：PP
SCB500-2RY	500.0ℓ	1609 × 648 × 960	GR	材質：PE 本体底部1ヶ所に排水栓付
SCB600-2R	600.0ℓ	1280 × 690 × 1065	GR	材質：PE 本体底部1ヶ所に排水栓付
SCB700	700.0ℓ	1574 × 660 × 1106	GLL/BL	材質：PP オプション：SCB700中央カバー
SCB700-2R	700.0ℓ	1580 × 676 × 1060	GR	材質：PE 本体底部1ヶ所に排水栓付
SCB700-3R	700.0ℓ	1574 × 628 × 1079	GR	材質：PE 本体底部1ヶ所に排水栓付

0.5インチフィッティング(オプション)

SCB130、230用









SCB130 SCB230

ネジ式キャップを採用した操作がしやすい0.5インチのフィッティングです。SCB130、SCB130P及びSCB230に標準で付属しています。

分別容器・設置型大型容器

工場、店舗等の大量排出場所の一時分別

※サイズ：横幅×奥行き×高さ mm ※本体、フタ装着時

<p>ダストボックス</p>  <p>商品名 #330 容量 330ℓ サイズ 800×680×1050mm 本体色 GL 出荷単位 1ヶ</p> <p>材質：PE キャスター：75(φ)mm 4輪自在ゴム車(内2輪ストッパー付)</p>	 <p>商品名 #400 容量 410ℓ サイズ 1180×710×864mm 本体色 GL 出荷単位 1ヶ</p> <p>材質：PE キャスター：75(φ)mm 4輪自在ゴム車(内2輪ストッパー付)</p>	 <p>商品名 DX#500 容量 500ℓ サイズ 885×730×1100mm 本体色 本体GL/フタBL 出荷単位 1ヶ</p> <p>材質：PE キャスター：75(φ)mm 4輪自在ゴム車(内2輪ストッパー付)</p>
 <p>商品名 #700 容量 650ℓ サイズ 1190×710×1160mm 本体色 GL 出荷単位 1ヶ</p> <p>材質：PE キャスター：75(φ)mm 4輪自在ゴム車(内2輪ストッパー付)</p>	 <p>商品名 #1000 容量 980ℓ サイズ 1300×850×1200mm 本体色 GL 出荷単位 1ヶ</p> <p>材質：PE キャスター：75(φ)mm 4輪自在ゴム車(内2輪ストッパー付)</p>	 <p>商品名 #1500 容量 1500ℓ サイズ 1800×990×1270mm 本体色 GL 出荷単位 1ヶ</p> <p>材質：PE キャスター：100(φ)mm 4輪自在ゴム車(内2輪ストッパー付)</p>
<p>サンクリーンボックス</p>  <p>商品名 #800 容量 800ℓ サイズ 1300×890×1060mm 本体色 GL 出荷単位 1ヶ</p> <p>材質：PE キャスター：100(φ)mm / 150(φ)mm</p>		

ワイドペールST500



商品名 ワイドペールST500 (カギ穴付)
容量 500ℓ
サイズ 975×750×1145mm (キャスター付)
975×750×1065mm (キャスター無)
本体色 サンドグレー
出荷単位 1台

材質：ポリエチレン(再生樹脂)
キャスター直径：75mm

ワイドペールST800



商品名 ワイドペールST800 (カギ穴付)
容量 800ℓ
サイズ 1475×750×1145mm (キャスター付)
1475×750×1065mm (キャスター無)
本体色 サンドグレー
出荷単位 1台

材質：ポリエチレン(再生樹脂)
キャスター直径：75mm

ワイドペール1000



商品名 ワイドペール1000 (カギ穴付)
容量 980ℓ
サイズ 1260×830×1250mm (キャスター付)
1260×830×1175mm (キャスター無)
本体色 サンドグレー
出荷単位 1台

材質：ポリエチレン(再生樹脂)
キャスター直径：75mm

分別容器・設置型大型容器

工場、店舗等の大量排出場所の一時分別

※サイズ：横幅×奥行き×高さ mm

ジャンボペールHGシリーズ



商品名	ジャンボペール HG400TC
容量	400ℓ
サイズ	870×660×1100mm
本体色	ツートンカラー／上部アイボリー 下部ダークグリーン アイボリーカラー／アイボリー

材質：FRP
キャスター：φ50mm

商品名	ジャンボペール HG800TC
容量	800ℓ
サイズ	1280×950×1100mm
本体色	ツートンカラー／上部アイボリー 下部ダークグリーン アイボリーカラー／アイボリー

材質：FRP
キャスター：φ75mm

商品名	ジャンボペール HG600TC
容量	600ℓ
サイズ	1096×716×1100mm
本体色	ツートンカラー／上部アイボリー 下部ダークグリーン アイボリーカラー／アイボリー

材質：FRP
キャスター：φ75mm

商品名	ジャンボペール HG1000TC
容量	1000ℓ
サイズ	1420×960×1250mm
本体色	ツートンカラー／上部アイボリー 下部ダークグリーン アイボリーカラー／アイボリー

材質：FRP
キャスター：φ100mm

ジャンボペールPNシリーズ



商品名	ジャンボペール PN500C
容量	520ℓ
サイズ	1050×645×1125mm
本体色	ライトグレー

材質：ポリエチレン（再生素材）
キャスター：φ75mm

商品名	ジャンボペール PN1000C
容量	1000ℓ
サイズ	1370×745×1342mm
本体色	ライトグレー

材質：ポリエチレン（再生素材）
キャスター：φ75mm

商品名	ジャンボペール PN800C
容量	815ℓ
サイズ	1370×745×1165mm
本体色	ライトグレー

材質：ポリエチレン（再生素材）
キャスター：φ75mm

ジャンボステーションJシリーズ



商品名	ジャンボステーション J1500C
容量	1500ℓ
サイズ	1800×920×1284mm
本体色	グレー

材質：FRP
キャスター：φ100mm

商品名	ジャンボステーション J2000C
容量	2000ℓ
サイズ	2240×1140×1350mm
本体色	グレー

材質：FRP
キャスター：φ100mm

ジャンカートJCシリーズ



商品名	ジャンカート JC340
容量	340ℓ
サイズ	1070×770×955mm
本体色	ライトグレー

材質：ポリエチレン
キャスター：φ150mm

商品名	ジャンカート JC440
容量	440ℓ
サイズ	1070×780×955mm
本体色	ライトグレー

材質：ポリエチレン
キャスター：φ150mm

※サイズ：横幅×奥行き×高さ mm

カートペールCPシリーズ *工場、店舗等施設内の廃棄物の保管、移動



商品名	カートペール CP-450
容量	450ℓ
サイズ	1010×770×105mm
本体色	ブルー／ホワイト

材質：FRP
キャスター：φ150mm

商品名	カートペール CP-800
容量	800ℓ
サイズ	1240×805×1055mm
本体色	ブルー／ホワイト

材質：FRP
キャスター：φ150mm

商品名	カートペール CP-620
容量	620ℓ
サイズ	1215×735×1050mm
本体色	ブルー／ホワイト

材質：FRP
キャスター：φ150mm

ジャンボコンテナシリーズ



商品名	ジャンボコンテナ KWC500
容量	500ℓ
サイズ	1340×865×745mm
本体色	スカイブルー

材質：ポリエチレン樹脂、発泡ウレタン

商品名	ジャンボコンテナ C1000
容量	1000ℓ
サイズ	1702×1212×884mm
本体色	ライトグリーン

材質：ポリエチレン

商品名	ジャンボコンテナ KWC1000N
容量	1000ℓ
サイズ	1860×1145×810mm
本体色	スカイブルー

材質：ポリエチレン樹脂、発泡ウレタン

19

物流資材 他

※サイズ：横幅×奥行き×高さ mm

バンパーキャリー



商品名	バンパーキャリー (小) 折りたたみ式	商品名	バンパーキャリー (小) 固定式
サイズ	480×740×851mm	サイズ	480×740×837mm
本体色	ストーンホワイト/ブルー	本体色	ストーンホワイト/ブルー
商品名	バンパーキャリー (大) 折りたたみ式	商品名	バンパーキャリー (大) 固定式
サイズ	600×900×896mm	サイズ	600×900×878mm
本体色	ストーンホワイト/ブルー	本体色	ストーンホワイト/ブルー

パレット

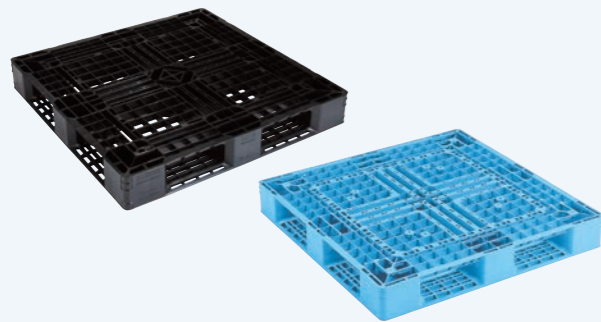

片面・両面、2方差・4方差
各種サイズを取り扱っております

プラスチック



スタッキング金具、キャスター取付
各種サイズを取り扱っております

ボックスパレット



積み重ね、フォークリフト作業、折りたたみ、キャスター取付
各種サイズを取り扱っております

カゴ車



折りたたみ可能
各種サイズを取り扱っております

20

ASPシステム WETS

WETSシステムとは

「電子マニフェスト」をより簡単に効果的に使えるよう「操作性」、「視認性」、「拡張性」に考慮したシステムです。

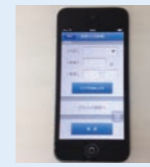

操作性
タブレット端末から入力
(パソコン不要)
データは入力即時登録



視認性
登録された情報はグラフ
にて確認
様々な角度から分析が容易



拡張性
発生部門別管理、容器別
追跡管理
様々な廃棄物を一元管理

システム概要図

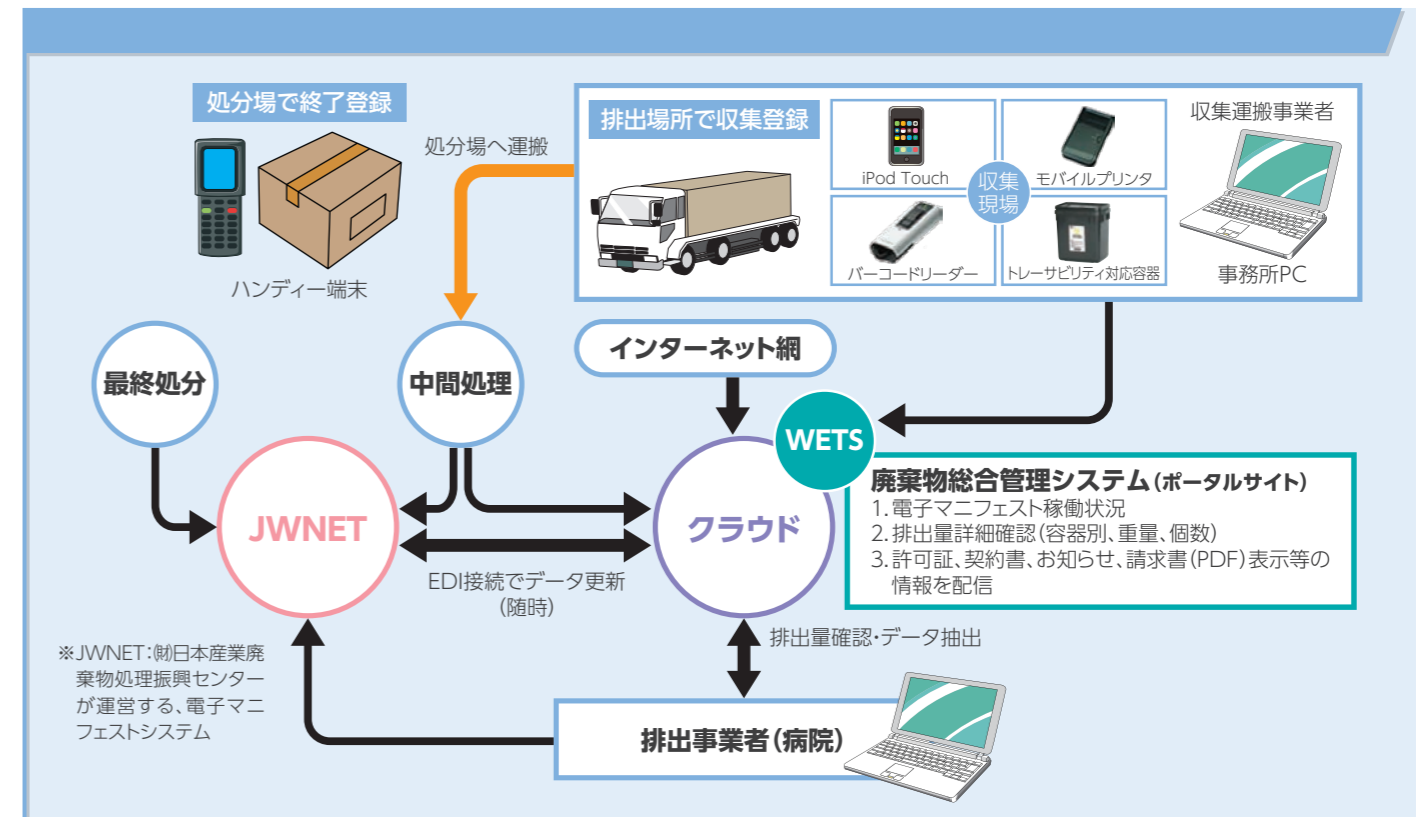

メリット

WETSを利用することで、5つの大きなメリットがあります。

- 事務作業の軽減**
電子マニフェストシステム (JWNET) とデータ連携利用者によるマニフェストの保存・照合・報告手続きなどが不要
- 排出量の分析**
排出量の可視化により分析が容易にできます
排出先別、廃棄物別、時間帯別等様々な観点から分析できます
- 簡単な導入**
専用端末不要
ソフトウェアのインストール不要
- 適正処理**
マニフェストへの記載漏れ、改ざん防止
発生から最終処分の処理過程が確認できます
- 便利な機能**
他システムとの連携が容易
在庫管理、請求システムとも連携が可能です
(CSVデータ抽出により対応)